



УЛИЧНЫЕ
СВЕТИЛЬНИКИ



ПРОМЫШЛЕННЫЕ
СВЕТИЛЬНИКИ



ПРОЖЕКТОРНЫЕ
СВЕТИЛЬНИКИ



ВЗРЫВОЗАЩИЩЕННЫЕ
СВЕТИЛЬНИКИ



АЗС
СВЕТИЛЬНИКИ



КАТАЛОГ ПРОДУКЦИИ 2020

[онлайн каталог на TL-SHOP.ru](http://TL-SHOP.ru)



КОНТУР

ТОРГОВЫЕ
СВЕТИЛЬНИКИ



ОФИСНЫЕ
СВЕТИЛЬНИКИ



НИЗКОВОЛЬТНЫЕ
СВЕТИЛЬНИКИ



ФИТО
СВЕТИЛЬНИКИ



АРХИТЕКТУРНО-ПАРКОВЫЕ
СВЕТИЛЬНИКИ



АВАРИЙНЫЕ
СВЕТИЛЬНИКИ



Оглавление

- 4  О КОМПАНИИ
- 8  УЛИЧНЫЕ СВЕТИЛЬНИКИ
- 17  ПРОМЫШЛЕННЫЕ СВЕТИЛЬНИКИ
- 22  ПРОЖЕКТОРНЫЕ СВЕТИЛЬНИКИ
- 28  ВЗРЫВОЗАЩИЩЕННЫЕ СВЕТИЛЬНИКИ
- 30  АЭС СВЕТИЛЬНИКИ
- 32  ТОРГОВЫЕ СВЕТИЛЬНИКИ
- 34  ОФИСНЫЕ СВЕТИЛЬНИКИ
- 36  НИЗКОВОЛЬТНЫЕ СВЕТИЛЬНИКИ
- 38  ФИТО СВЕТИЛЬНИКИ
- 40  АРХИТЕКТУРНО-ПАРКОВЫЕ СВЕТИЛЬНИКИ
- 43  АВАРИЙНЫЕ СВЕТИЛЬНИКИ

О компании



Компания по производству светодиодного освещения «Технологии света» основана в городе Таганроге 30 марта 2010 года и работает на рынке осветительных приборов уже более девяти лет. За прошедший период она зарекомендовала себя на рынке как честный производитель широкой линейки недорогих светодиодных светильников: офисных, торговых, промышленных, уличных, светильников для АЗС, а также уникальных фитосветильников для растений.

Площадь наших цехов составляет 5000 м², а команда специалистов насчитывает более 70 человек, что позволяет осуществлять полный цикл производства: от литья алюминия, SMD-монтажа, производства оптических компонентов, порошковой окраски, металлообработки до конечной сборки и упаковки готовой продукции.

Наша компания работает напрямую с поставщиками материалов и компонентов, что гарантирует их высокое качество и соответствие международным стандартам. Все светильники оснащаются фирменными светодиодами немецкого производителя OSRAM, имеют необходимые сертификаты и заключения специалистов.



Качество нашей продукции положительно оценивается экспертами в области промышленной и уличной светотехники, а тестирования, проводимые специалистами OSRAM и отечественными лабораториями, подтверждают высокую энергоэффективность светильников и их идеальное соответствие заявленным параметрам.

Компания «Технологии Света» не стоит на месте – специалисты следят за новинками светодиодного рынка, постоянно совершенствуя имеющиеся модели и разрабатывая уникальные конструкции, максимально отвечающие запросам отечественного рынка.



Производство светильников для нас не только бизнес, но и любимое дело, доставляющее удовольствие.

Мы не стремимся любой ценой «сбыть» продукцию и забыть о клиенте до следующего обращения.

Компания «Технологии Света» настроена на долговременное сотрудничество на постоянной основе. Выгоду от сотрудничества оценили наши партнеры в Москве, Екатеринбурге, Воронеже, Мурманске и других городах России, а также в республиках ближнего зарубежья.





За 9 лет работы компания «Технологии света» проявила себя как надежный деловой партнер, нацеленный на активное сотрудничество и оказание всесторонней поддержки на разных этапах работы.



Наша команда настроена на дальнейшее развитие и усиление лидирующих позиций в реализации масштабных проектов по освещению предприятий России и стран СНГ. Продукцию нашего предприятия уже оценили по достоинству такие крупные организации как: ЕВРАЗ МЕТАЛЛ ИНПРОМ, Уралвагонзавод, Сбербанк, Guardian Glass, Калашников, Ростсельмаш и др.



Мы чувствуем ответственность за будущее своего региона и страны, а поэтому серьезно относимся к обязательствам перед государством. «Технологии света» зарегистрирована во всех официальных инстанциях и является добросовестным налогоплательщиком, пунктуально придерживающимся буквы закона. Предприятие предоставило рабочие места более чем 70 сотрудникам, которые трудятся в цехах, офисах и лабораториях компании; сотрудничает с региональными центрами занятости, выступая надежным работодателем для профильных специалистов.





Обращаясь в «Технологии Света», вы всегда можете рассчитывать на:

- Индивидуальный подход – мы обсудим все нюансы сотрудничества и подберем максимально удобную схему работы.
- Большой ассортимент товара – все производимые светильники имеются на складе и готовы к отгрузке в кратчайшие сроки.
- Быструю сборку и доставку заказа в любой регион России и СНГ – отлаженная логистика позволяет максимально оперативно доставлять заказы в пункт назначения.
- Высокое качество сопровождения – весь процесс от момента получения заявки до поступления заказа на склад клиента контролируется одним специалистом.
- Низкие цены на высококлассные светильники – высокая производительность труда, автоматизация производства и оптимизация затрат позволяют компании сохранять минимальный уровень цен, не снижая качества продукции.



Генеральный директор
ООО «Технологии света»
Монтвида А. В.



ТЕХНОЛОГИИ СВЕТА

Включите свет с нами



УЛИЧНЫЕ СВЕТИЛЬНИКИ





- **Светодиоды:** Osram DURIS S5 GW PSLT33,PM, ресурс до 100 000 часов.
- **Рассеиватели:** Противоударный поликарбонат и уникальная вторичная оптика собственного производства TL-lens Magistral W.
- **Кривая силы света (угол раскрытия светового потока):** D - 120°, W - 145x60°.
- **Особая серия:** доступна к заказу
- **Защита светильника:** IP 67.
- **Корпус:** Анодированный алюминий.
- **Системы защиты драйвера:** Защита от 380В, защита от короткого замыкания, защита от холостого хода, защита от превышения выходного напряжения.
- **Базовая гарантия:** От 60 месяцев.

- **Расширенная гарантия:** 5% к стоимости за каждый дополнительный год.
- **Способ крепления:** Встроенное в корпус светильника крепление F1 — консольное (до 62 мм), F2 — винтами, хомутами - на стену, опору регулируемое (от -95° до +5°), F3 — консольное (до 62 мм) регулируемое (от -45° до 90°).

Серия «TL-STREET LC F»



TL-STREET LC F1



TL-STREET LC F2



TL-STREET LC F3

Артикул	Мощность, W	Световой поток, Лм	Световая эффективность, Лм/Вт	Габариты, ДхШхВ, мм	Масса, кг	
TL-STREET 35 4K LC F1 D	УТ000009116	35	4 340	124	330x180x65	1,72
TL-STREET 35 4K LC F2 D	УТ000009118	35	4 340	124	330x180x65	1,72
TL-STREET 35 4K LC F3 D	УТ000009120	35	4 340	124	330x180x65	1,72
TL-STREET 35 5K LC F1 D	УТ000009122	35	4 655	133	330x180x65	1,72
TL-STREET 35 5K LC F2 D	УТ000009124	35	4 655	133	330x180x65	1,72
TL-STREET 35 5K LC F3 D	УТ000009126	35	4 655	133	330x180x65	1,72
TL-STREET 35 4K LC F1 W	УТ000009117	35	4 410	126	330x180x65	1,72
TL-STREET 35 4K LC F2 W	УТ000009119	35	4 410	126	330x180x65	1,72
TL-STREET 35 4K LC F3 W	УТ000009121	35	4 410	126	330x180x65	1,72
TL-STREET 35 5K LC F1 W	УТ000009123	35	4 725	135	330x180x65	1,72
TL-STREET 35 5K LC F2 W	УТ000009125	35	4 725	135	330x180x65	1,72
TL-STREET 35 5K LC F3 W	УТ000009127	35	4 725	135	330x180x65	1,72
TL-STREET 45 4K LC F1 D	УТ000009128	44	5 456	124	330x180x65	1,72
TL-STREET 45 4K LC F2 D	УТ000009130	44	5 456	124	330x180x65	1,72
TL-STREET 45 4K LC F3 D	УТ000009132	44	5 456	124	330x180x65	1,72
TL-STREET 45 5K LC F1 D	УТ000009134	44	5 852	133	330x180x65	1,72
TL-STREET 45 5K LC F2 D	УТ000009136	44	5 852	133	330x180x65	1,72
TL-STREET 45 5K LC F3 D	УТ000009138	44	5 852	133	330x180x65	1,72
TL-STREET 45 4K LC F1 W	УТ000009129	44	5 544	126	330x180x65	1,72
TL-STREET 45 4K LC F2 W	УТ000009131	44	5 544	126	330x180x65	1,72
TL-STREET 45 4K LC F3 W	УТ000009133	44	5 544	126	330x180x65	1,72
TL-STREET 45 5K LC F1 W	УТ000009135	44	5 940	135	330x180x65	1,72
TL-STREET 45 5K LC F2 W	УТ000009137	44	5 940	135	330x180x65	1,72
TL-STREET 45 5K LC F3 W	УТ000009139	44	5 940	135	330x180x65	1,72
TL-STREET 55 4K LC F1 D	УТ000009140	53,5	6 634	124	330x180x65	1,72
TL-STREET 55 4K LC F2 D	УТ000009142	53,5	6 634	124	330x180x65	1,72
TL-STREET 55 4K LC F3 D	УТ000009144	53,5	6 634	124	330x180x65	1,72
TL-STREET 55 5K LC F1 D	УТ000009146	53,5	7 116	133	330x180x65	1,72
TL-STREET 55 5K LC F2 D	УТ000009148	53,5	7 116	133	330x180x65	1,72
TL-STREET 55 5K LC F3 D	УТ000009150	53,5	7 116	133	330x180x65	1,72
TL-STREET 55 4K LC F1 W	УТ000009141	53,5	6 741	126	330x180x65	1,72
TL-STREET 55 4K LC F2 W	УТ000009143	53,5	6 741	126	330x180x65	1,72
TL-STREET 55 4K LC F3 W	УТ000009145	53,5	6 741	126	330x180x65	1,72
TL-STREET 55 5K LC F1 W	УТ000009147	53,5	7 223	135	330x180x65	1,72
TL-STREET 55 5K LC F2 W	УТ000009149	53,5	7 223	135	330x180x65	1,72
TL-STREET 55 5K LC F3 W	УТ000009151	53,5	7 223	135	330x180x65	1,72



- **Светодиоды:** Osram DURIS S5 GW PSLT33.PM, ресурс до 100 000 часов.
- **Рассеиватели:** Прочный поликарбонат и уникальная вторичная оптика собственного производства TL-lens Magistral W.
- **Кривая силы света (угол раскрытия светового потока):** D - 120°, W - 145x60°.
- **Защита светильника:** IP 67.

- **Корпус:** Анодированный алюминий.
- **Системы защиты драйвера Philips:** Стойкость к микросекундным импульсам большой энергии: 4 нВ (L-N), 4 нВ (L-PE, N-PE), термозащита, защита от короткого замыкания, от холостого хода, превышения выходного напряжения, от перегрузки.
- **Базовая гарантия:** 5 лет.
- **Особая серия:** доступна к заказу

- **Расширенная гарантия:** 5% к стоимости за каждый дополнительный год.
- **Способ крепления:** Встроенное в корпус светильника крепление F1 — консольное (до 62 мм), F2 — винтами, хомутами - на стену, опору регулируемое (от -95° до +5°), F3 — консольное (до 62 мм) регулируемое (от -45° до 90°).
- **Возможность замены драйвера без демонтажа светильника:** Да.

Серия «TL-STREET F»



TL-STREET F1



TL-STREET F2



TL-STREET F3

Артикул	Мощность, W	Световой поток, Лм	Световая эффективность, Лм/Вт	Габариты, ДхШхВ, мм	Масса, кг
TL-STREET 35 4K F1 D	35	5 487	156,8	315x180x102	3,8
TL-STREET 35 4K F2 D	35	5 487	156,8	382x180x102	3,8
TL-STREET 35 4K F3 D	35	5 487	156,8	428x180x102	3,8
TL-STREET 35 5K F1 D	35	5 487	156,8	315x180x102	3,8
TL-STREET 35 5K F2 D	35	5 487	156,8	382x180x102	3,8
TL-STREET 35 5K F3 D	35	5 487	156,8	428x180x102	3,8
TL-STREET 35 4K F1 W	36	5 635	156,5	315x180x102	3,8
TL-STREET 35 4K F2 W	36	5 635	156,5	382x180x102	3,8
TL-STREET 35 4K F3 W	36	5 635	156,5	428x180x102	3,8
TL-STREET 35 5K F1 W	36	5 635	156,5	315x180x102	3,8
TL-STREET 35 5K F2 W	36	5 635	156,5	382x180x102	3,8
TL-STREET 35 5K F3 W	36	5 635	156,5	428x180x102	3,8
TL-STREET 45 4K F1 D	44,7	6 780	151,7	315x180x102	3,8
TL-STREET 45 4K F2 D	44,7	6 780	151,7	382x180x102	3,8
TL-STREET 45 4K F3 D	44,7	6 780	151,7	428x180x102	3,8
TL-STREET 45 5K F1 D	45	6 780	151,7	315x180x102	3,8
TL-STREET 45 5K F2 D	45	6 780	151,7	382x180x102	3,8
TL-STREET 45 5K F3 D	45	6 780	151,7	428x180x102	3,8
TL-STREET 45 4K F1 W	45	6 978	155,1	315x180x102	3,8
TL-STREET 45 4K F2 W	45	6 978	155,1	382x180x102	3,8
TL-STREET 45 4K F3 W	45	6 978	155,1	428x180x102	3,8
TL-STREET 45 5K F1 W	45	6 978	155,1	315x180x102	3,8
TL-STREET 45 5K F2 W	45	6 978	155,1	382x180x102	3,8
TL-STREET 45 5K F3 W	45	6 978	155,1	428x180x102	3,8
TL-STREET 55 4K F1 D	53,3	8 016	150,4	315x180x102	3,8
TL-STREET 55 4K F2 D	53,3	8 016	150,4	382x180x102	3,8
TL-STREET 55 4K F3 D	53,3	8 016	150,4	428x180x102	3,8
TL-STREET 55 5K F1 D	53,3	8 016	150,4	315x180x102	3,8
TL-STREET 55 5K F2 D	53,3	8 016	150,4	382x180x102	3,8
TL-STREET 55 5K F3 D	53,3	8 016	150,4	428x180x102	3,8
TL-STREET 55 4K F1 W	53,8	8 294	154,2	315x180x102	3,8
TL-STREET 55 4K F2 W	53,8	8 294	154,2	382x180x102	3,8
TL-STREET 55 4K F3 W	53,8	8 294	154,2	428x180x102	3,8
TL-STREET 55 5K F1 W	53,8	8 294	154,2	315x180x102	3,8
TL-STREET 55 5K F2 W	53,8	8 294	154,2	382x180x102	3,8
TL-STREET 55 5K F3 W	53,8	8 294	154,2	428x180x102	3,8



- **Светодиоды:** Osram DURIS S5 GW PSLT33,PM, ресурс до 100 000 часов.
- **Рассеиватели:** Противоударный поликарбонат и уникальная вторичная оптика собственного производства TL-lens Magistral W.
- **Кривая силы света (угол раскрытия светового потока):** D - 120°, W - 145x60°.
- **Защита светильника:** IP 67.
- **Корпус:** Анодированный алюминий.
- **Системы защиты драйвера Philips:** Стойкость к микросекундным импульсам большой энергии: 4 кВ (L-N), 4 кВ (L-PE, N-PE), термозащита, защита от короткого замыкания, от холостого хода, превышения выходного напряжения, от перегрузки.
- **Базовая гарантия:** 5 лет.
- **Особая серия:** доступна к заказу

- **Расширенная гарантия:** 5% к стоимости за каждый дополнительный год.
- **Способ крепления:** Встроенное в корпус светильника крепление F1 — консольное (до 62 мм), F2 — винтами, хомутами - на стену, опору регулируемое (от -95° до +5°), F3 — консольное (до 62 мм) регулируемое (от -45° до 90°).
- **Возможность замены драйвера без демонтажа светильника:** Да.

Серия «TL-STREET F»



TL-STREET F1



TL-STREET F2



TL-STREET F3

Артикул	Мощность, W	Световой поток, Лм	Световая эффективность, Лм/Вт	Габариты, ДхШхВ, мм	Масса, кг
TL-STREET 65 4K F1 D	64	9 472	148	513x180x102	4,3
TL-STREET 65 4K F2 D	64	9 472	148	582x180x102	4,3
TL-STREET 65 4K F3 D	64	9 472	148	628x180x102	4,3
TL-STREET 65 5K F1 D	64	9 472	148	513x180x102	4,3
TL-STREET 65 5K F2 D	64	9 472	148	582x180x102	4,3
TL-STREET 65 5K F3 D	64	9 472	148	628x180x102	4,3
TL-STREET 70 4K F1 D	69,3	11 088	160	513x180x102	4,3
TL-STREET 70 4K F2 D	69,3	11 088	160	582x180x102	4,3
TL-STREET 70 4K F3 D	69,3	11 088	160	628x180x102	4,3
TL-STREET 70 5K F1 D	67,2	10 785	160,5	513x180x102	4,3
TL-STREET 70 5K F2 D	67,2	10 785	160,5	582x180x102	4,3
TL-STREET 70 5K F3 D	67,2	10 785	160,5	628x180x102	4,3
TL-STREET 70 4K F1 W	69,3	11 129	160,6	513x180x102	4,3
TL-STREET 70 4K F2 W	69,3	11 129	160,6	582x180x102	4,3
TL-STREET 70 4K F3 W	69,3	11 129	160,6	628x180x102	4,3
TL-STREET 70 5K F1 W	66,3	10 968	165,4	513x180x102	4,3
TL-STREET 70 5K F2 W	66,3	10 968	165,4	582x180x102	4,3
TL-STREET 70 5K F3 W	66,3	10 968	165,4	628x180x102	4,3
TL-STREET 80 4K F1 D	82,2	12 494	152	513x180x102	4,3
TL-STREET 80 4K F2 D	82,2	12 494	152	582x180x102	4,3
TL-STREET 80 4K F3 D	82,2	12 494	152	628x180x102	4,3
TL-STREET 80 5K F1 D	82,2	12 494	152	513x180x102	4,3
TL-STREET 80 5K F2 D	82,2	12 494	152	582x180x102	4,3
TL-STREET 80 5K F3 D	82,2	12 494	152	628x180x102	4,3
TL-STREET 80 4K F1 W	79,4	12 677	159,7	513x180x102	4,3
TL-STREET 80 4K F2 W	79,4	12 677	159,7	582x180x102	4,3
TL-STREET 80 4K F3 W	79,4	12 677	159,7	628x180x102	4,3
TL-STREET 80 5K F1 W	79,4	12 677	159,7	513x180x102	4,3
TL-STREET 80 5K F2 W	79,4	12 677	159,7	582x180x102	4,3
TL-STREET 80 5K F3 W	79,4	12 677	159,7	628x180x102	4,3
TL-STREET 90 4K F1 D	90	13 680	152	513x180x102	4,3
TL-STREET 90 4K F2 D	90	13 680	152	582x180x102	4,3
TL-STREET 90 4K F3 D	90	13 680	152	628x180x102	4,3
TL-STREET 90 5K F1 D	90	13 680	152	513x180x102	4,3
TL-STREET 90 5K F2 D	90	13 680	152	582x180x102	4,3
TL-STREET 90 5K F3 D	90	13 680	152	628x180x102	4,3
TL-STREET 90 4K F1 W	90	13 856	154	513x180x102	4,3
TL-STREET 90 4K F2 W	90	13 856	154	582x180x102	4,3
TL-STREET 90 4K F3 W	90	13 856	154	628x180x102	4,3
TL-STREET 90 5K F1 W	85,4	13 372	156,6	513x180x102	4,3
TL-STREET 90 5K F2 W	85,4	13 372	156,6	582x180x102	4,3
TL-STREET 90 5K F3 W	85,4	13 372	156,6	628x180x102	4,3
TL-STREET 105 4K F1 D	106,1	16 127	152	513x180x102	4,3
TL-STREET 105 4K F2 D	106,1	16 127	152	582x180x102	4,3
TL-STREET 105 4K F3 D	106,1	16 127	152	628x180x102	4,3
TL-STREET 105 5K F1 D	106,1	16 127	152	513x180x102	4,3
TL-STREET 105 5K F2 D	106,1	16 127	152	582x180x102	4,3
TL-STREET 105 5K F3 D	106,1	16 127	152	628x180x102	4,3
TL-STREET 105 4K F1 W	106,2	16 349	154	513x180x102	4,3
TL-STREET 105 4K F2 W	106,2	16 349	154	582x180x102	4,3
TL-STREET 105 4K F3 W	106,2	16 349	154	628x180x102	4,3
TL-STREET 105 5K F1 W	102,3	16 030	156,7	513x180x102	4,3
TL-STREET 105 5K F2 W	102,3	16 030	156,7	582x180x102	4,3
TL-STREET 105 5K F3 W	102,3	16 030	156,7	628x180x102	4,3



- **Светодиоды:** Osram DURIS S5 GW PSLT33.PM, ресурс до 100 000 часов.
- **Рассеиватели:** Противоударный поликарбонат и уникальная вторичная оптика собственного производства TL-lens Magistral W.
- **Кривая силы света (угол раскрытия светового потока):** D - 120°, W - 145x60°.
- **Защита светильника:** IP 67.

- **Корпус:** Анодированный алюминий.
- **Системы защиты драйвера Philips:** Стойкость к микросекундным импульсам большой энергии: 4 кВ (L-N), 4 кВ (L-PE, N-PE), термозащита, защита от короткого замыкания, от холостого хода, превышения выходного напряжения, от перегрузки.
- **Базовая гарантия:** 5 лет.
- **Особая серия:** доступна к заказу

- **Расширенная гарантия:** 5% к стоимости за каждый дополнительный год.
- **Способ крепления:** Встроенное в корпус светильника крепление F1 — консольное (до 62 мм), F2 — винтами, хомутами - на стену, опору регулируемое (от -95° до +5°), F3 — консольное (до 62 мм) регулируемое (от -45° до 90°).
- **Возможность замены драйвера без демонтажа светильника:** Да.

Серия «TL-STREET F»



TL-STREET F1



TL-STREET F2



TL-STREET F3

Артикул	Мощность, W	Световой поток, Лм	Световая эффективность, Лм/Вт	Габариты, ДхШхВ, мм	Масса, кг
TL-STREET 120 4K F1 D	123,3	18 742	152	713x180x102	6
TL-STREET 120 4K F2 D	123,3	18 742	152	782x180x102	6
TL-STREET 120 4K F3 D	123,3	18 742	152	828x180x102	6
TL-STREET 120 5K F1 D	123,3	18 742	152	713x180x102	6
TL-STREET 120 5K F2 D	123,3	18 742	152	782x180x102	6
TL-STREET 120 5K F3 D	123,3	18 742	152	828x180x102	6
TL-STREET 120 4K F1 W	123,3	18 981	154	713x180x102	6
TL-STREET 120 4K F2 W	123,3	18 981	154	782x180x102	6
TL-STREET 120 4K F3 W	123,3	18 981	154	828x180x102	6
TL-STREET 120 5K F1 W	113,2	17 937	158,5	713x180x102	6
TL-STREET 120 5K F2 W	113,2	17 937	158,5	782x180x102	6
TL-STREET 120 5K F3 W	113,2	17 937	158,5	828x180x102	6
TL-STREET 135 4K F1 D	137	20 276	148	713x180x102	6
TL-STREET 135 4K F2 D	137	20 276	148	782x180x102	6
TL-STREET 135 4K F3 D	137	20 276	148	828x180x102	6
TL-STREET 135 5K F1 D	137	20 276	148	713x180x102	6
TL-STREET 135 5K F2 D	137	20 276	148	782x180x102	6
TL-STREET 135 5K F3 D	137	20 276	148	828x180x102	6
TL-STREET 165 4K F1 D	160	24 320	152	713x180x102	6
TL-STREET 165 4K F2 D	160	24 320	152	782x180x102	6
TL-STREET 165 4K F3 D	160	24 320	152	828x180x102	6
TL-STREET 165 4K F1 W	160	24 631	154	713x180x102	6
TL-STREET 165 4K F2 W	160	24 631	154	782x180x102	6
TL-STREET 165 4K F3 W	160	24 631	154	828x180x102	6
TL-STREET 165 5K F1 D	160	24 320	152	713x180x102	6
TL-STREET 165 5K F2 D	160	24 320	152	782x180x102	6
TL-STREET 165 5K F3 D	160	24 320	152	828x180x102	6
TL-STREET 165 5K F1 W	152,0	24 230	159,4	713x180x102	6
TL-STREET 165 5K F2 W	152,0	24 230	159,4	782x180x102	6
TL-STREET 165 5K F3 W	152,0	24 230	159,4	828x180x102	6



- **Светодиоды:** Osram DURIS S5 GW PSLT33,PM, ресурс до 100 000 часов.
- **Рассеиватели:** Противоударный поликарбонат и уникальная вторичная оптика собственного производства TL-lens Magistral W.
- **Кривая силы света (угол раскрытия светового потока):** D - 120°, W - 145x60°.
- **Защита светильника:** IP 67.
- **Корпус:** Анодированный алюминий.
- **Системы защиты драйвера Philips:** Стойкость к микросекундным импульсам большой энергии: 4 кВ (L-N), 4 кВ (L-PE, N-PE), термозащита, защита от короткого замыкания, от холостого хода, превышения выходного напряжения, от перегрузки.
- **Базовая гарантия:** 5 лет.
- **Особая серия:** доступна к заказу

- **Расширенная гарантия:** 5% к стоимости за каждый дополнительный год.
- **Способ крепления:** Встроенное в корпус светильника крепление F1 — консольное (до 62 мм), F2 — винтами, хомутами - на стену, опору регулируемое (от -95° до +5°), F3 — консольное (до 62 мм) регулируемое (от -45° до 90°).
- **Возможность замены драйвера без демонтажа светильника:** Да.

Серия «TL-STREET F»



TL-STREET F1



TL-STREET F2



TL-STREET F3

Артикул	Мощность, W	Световой поток, Лм	Световая эффективность, Лм/Вт	Габариты, ДхШхВ, мм	Масса, кг	
TL-STREET 140 4K F1 D	УТ000008585	138,6	22 176	160	913x180x102	7,8
TL-STREET 140 4K F2 D	УТ000008586	138,6	22 176	160	982x180x102	7,8
TL-STREET 140 4K F3 D	УТ000008587	138,6	22 176	160	1028x180x102	7,8
TL-STREET 140 4K F1 W	УТ000008597	138,6	22 258	160	913x180x102	7,8
TL-STREET 140 4K F2 W	УТ000008598	138,6	22 258	160	982x180x102	7,8
TL-STREET 140 4K F3 W	УТ000008599	138,6	22 258	160	1028x180x102	7,8
TL-STREET 140 5K F1 D	УТ000008591	138,6	22 176	160	913x180x102	7,8
TL-STREET 140 5K F2 D	УТ000008592	138,6	22 176	160	982x180x102	7,8
TL-STREET 140 5K F3 D	УТ000008593	138,6	22 176	160	1028x180x102	7,8
TL-STREET 140 5K F1 W	УТ000008603	131,3	21 890	166,7	913x180x102	7,8
TL-STREET 140 5K F2 W	УТ000008604	131,3	21 890	166,7	982x180x102	7,8
TL-STREET 140 5K F3 W	УТ000008605	131,3	21 890	166,7	1028x180x102	7,8
TL-STREET 180 4K F1 D	УТ000008633	180	27 360	152	913x180x102	7,8
TL-STREET 180 4K F2 D	УТ000008634	180	27 360	152	982x180x102	7,8
TL-STREET 180 4K F3 D	УТ000008635	180	27 360	152	1028x180x102	7,8
TL-STREET 180 4K F1 W	УТ000008645	180	27 712	154	913x180x102	7,8
TL-STREET 180 4K F2 W	УТ000008646	180	27 712	154	982x180x102	7,8
TL-STREET 180 4K F3 W	УТ000008647	180	27 712	154	1028x180x102	7,8
TL-STREET 180 5K F1 D	УТ000008639	180	27 360	152	913x180x102	7,8
TL-STREET 180 5K F2 D	УТ000008640	180	27 360	152	982x180x102	7,8
TL-STREET 180 5K F3 D	УТ000008641	180	27 360	152	1028x180x102	7,8
TL-STREET 180 5K F1 W	УТ000008651	171,9	26 933	156,7	913x180x102	7,8
TL-STREET 180 5K F2 W	УТ000008652	171,9	26 933	156,7	982x180x102	7,8
TL-STREET 180 5K F3 W	УТ000008653	171,9	26 933	156,7	1028x180x102	7,8
TL-STREET 210 4K F1 D	УТ000008657	210	31 920	152	913x180x102	7,8
TL-STREET 210 4K F2 D	УТ000008658	210	31 920	152	982x180x102	7,8
TL-STREET 210 4K F3 D	УТ000008659	210	31 920	152	1028x180x102	7,8
TL-STREET 210 4K F1 W	УТ000008669	210	32 329	154	913x180x102	7,8
TL-STREET 210 4K F2 W	УТ000008670	210	32 329	154	982x180x102	7,8
TL-STREET 210 4K F3 W	УТ000008671	210	32 329	154	1028x180x102	7,8
TL-STREET 210 5K F1 D	УТ000008663	210	31 920	152	913x180x102	7,8
TL-STREET 210 5K F2 D	УТ000008664	210	31 920	152	982x180x102	7,8
TL-STREET 210 5K F3 D	УТ000008665	210	31 920	152	1028x180x102	7,8
TL-STREET 210 5K F1 W	УТ000008675	205,2	32 017	156	913x180x102	7,8
TL-STREET 210 5K F2 W	УТ000008676	205,2	32 017	156	982x180x102	7,8
TL-STREET 210 5K F3 W	УТ000008677	205,2	32 017	156	1028x180x102	7,8



- **Светодиоды:** Osram DURIS S5 GW PSLT33.PM, ресурс до 100 000 часов.
- **Рассеиватели:** Противоударный поликарбонат и уникальная вторичная оптика собственного производства TL-lens Magistral W.
- **Кривая силы света (угол раскрытия светового потока):** D - 120°, W - 145x60°.
- **Особая серия:** доступна к заказу
- **Защита светильника:** IP 67.
- **Корпус:** Анодированный алюминий.
- **Системы защиты драйвера Аргос:** Грозозащита, стойкость к микросекундным импульсам большой энергии; 4 нВ (L-N), 6 нВ (L-PE, N-PE), защита от 380В, термозащита, защита от короткого замыкания, от холостого хода, от превышения выходного напряжения.

- **Базовая гарантия:** 5 лет.
- **Расширенная гарантия:** 5% к стоимости за каждый дополнительный год.
- **Способ крепления:** Консоль 52 мм, кронштейн КРК-2.
- **Возможность замены драйвера без демонтажа светильника:** Нет.

Серия «TL-STREET Plus»



Артикул	Мощность, W	Световой поток, Лм	Световая эффективность, Лм/Вт	Габариты ДхШхВ, мм	Масса, кг
TL-STREET 35 Plus 4K D	35	5 487	157	322x173x93	2,3
TL-STREET 35 Plus 5K D	35	5 544	160	322x173x93	2,3
TL-STREET 35 Plus 4K W	36	5 635	156	322x173x93	2,3
TL-STREET 35 Plus 5K W	35	5 565	161	322x173x93	2,3
TL-STREET 45 Plus 4K D	44,7	6 780	152	322x173x93	2,3
TL-STREET 45 Plus 5K D	45	6 840	152	322x173x93	2,3
TL-STREET 45 Plus 4K W	45	6 978	155	322x173x93	2,3
TL-STREET 45 Plus 5K W	45	6 928	154	322x173x93	2,3
TL-STREET 55 Plus 4K D	53,3	8 016	150	322x173x93	2,3
TL-STREET 55 Plus 5K D	53,3	8 102	152	322x173x93	2,3
TL-STREET 55 Plus 4K W	53,8	8 294	154	322x173x93	2,3
TL-STREET 55 Plus 5K W	53,3	8 205	154	322x173x93	2,3



TL-STREET 65 Plus 4K D	64	9 472	148	422x173x93	3,5
TL-STREET 65 Plus 5K D	64	9 472	148	422x173x93	3,5
TL-STREET 70 Plus 4K D	69,3	11 088	160	422x173x93	3,5
TL-STREET 70 Plus 5K D	67,2	10 785	160	422x173x93	3,5
TL-STREET 70 Plus 4K W	69,3	11 129	161	422x173x93	3,5
TL-STREET 70 Plus 5K W	66,3	10 968	165	422x173x93	3,5
TL-STREET 80 Plus 4K D	82,2	12 494	152	422x173x93	3,5
TL-STREET 80 Plus 5K D	82,2	12 494	152	422x173x93	3,5
TL-STREET 80 Plus 4K W	79,4	12 677	160	422x173x93	3,5
TL-STREET 80 Plus 5K W	82,2	12 654	154	422x173x93	3,5
TL-STREET 90 Plus 4K D	90	13 680	152	422x173x93	3,5
TL-STREET 90 Plus 5K D	90	13 680	152	422x173x93	3,5
TL-STREET 90 Plus 4K W	90	13 856	154	422x173x93	3,5
TL-STREET 90 Plus 5K W	85,4	13 372	156,6	422x173x93	3,5
TL-STREET 105 Plus 4K D	106,1	16 127	152	422x173x93	3,5
TL-STREET 105 Plus 5K D	106,1	16 127	152	422x173x93	3,5
TL-STREET 105 Plus 4K W	106,2	16 349	154	422x173x93	3,5
TL-STREET 105 Plus 5K W	102,3	16 030	156,7	422x173x93	3,5



TL-STREET 120 Plus 4K D	123,3	18 742	152	622x173x93	5
TL-STREET 120 Plus 5K D	123,3	18 742	152	622x173x93	5
TL-STREET 120 Plus 4K W	123,3	17 937	158	622x173x93	5
TL-STREET 120 Plus 5K W	113,2	17 937	158	622x173x93	5
TL-STREET 135 Plus 4K D	137	20 276	148	622x173x93	5
TL-STREET 135 Plus 5K D	137	20 276	148	622x173x93	5
TL-STREET 165 Plus 4K D	160	24 320	152	622x173x93	5
TL-STREET 165 Plus 5K D	160	24 320	152	622x173x93	5
TL-STREET 165 Plus 4K W	160	24 631	154	622x173x93	5
TL-STREET 165 Plus 5K W	152	24 230	159	622x173x93	5



TL-STREET 140 Plus 4K D	138,6	22 176	160	822x173x93	6,54
TL-STREET 140 Plus 5K D	138,6	22 176	160	822x173x93	6,54
TL-STREET 140 Plus 4K W	138,6	22 258	160	822x173x93	6,54
TL-STREET 140 Plus 5K W	131,3	21 890	166,7	822x173x93	6,54
TL-STREET 180 Plus 4K D	180	27 360	152	822x173x93	6,54
TL-STREET 180 Plus 5K D	180	27 360	152	822x173x93	6,54
TL-STREET 180 Plus 4K W	180	27 712	154	822x173x93	6,54
TL-STREET 180 Plus 5K W	171,9	26 933	157	822x173x93	6,54
TL-STREET 210 Plus 4K D	210	31 920	152	822x173x93	6,54
TL-STREET 210 Plus 5K D	210	31 920	152	822x173x93	6,54
TL-STREET 210 Plus 4K W	210	32 329	154	822x173x93	6,54
TL-STREET 210 Plus 5K W	205,2	32 017	156	822x173x93	6,54



Крепления «КРК»

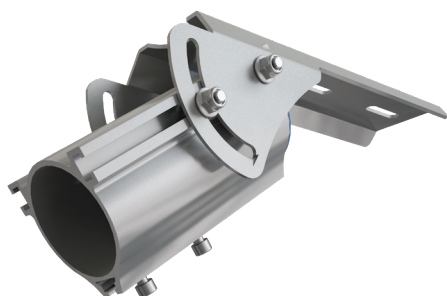
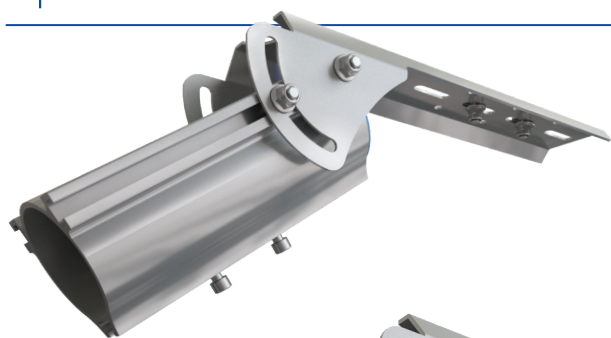

Кронштейн регулируемый консольный КРК-2

Кронштейн регулируемый консольный КРК-2 lite

Артикул	Углы наклона, °	Диаметр консоли, мм	Рекомендуемый вес светильника, кг	Способ крепления
УТ000005988	0-85	66	до 8	На консоль
УТ000006257	0-85	66	до 3,5	На консоль



Кронштейн регулируемый консольный КРК-2 Wall

Кронштейн регулируемый консольный КРК-2 Wall lite

УТ000006258	0-85	—	до 8	К монтажной поверхности (хомутами, анкерами и болтами)
УТ000006259	0-85	—	до 3,5	К монтажной поверхности (хомутами, анкерами и болтами)

ОСТАЛИСЬ ВОПРОСЫ?

Звоните 8 800 707-01-69



Перечень светильников с диммируемым драйвером Аргос *

DIM

TL-STREET 35 4K DIM F1 D.....YT000009037
TL-STREET 35 4K DIM F1 W YT000009038
 TL-STREET 35 4K DIM F2 D.....YT000009039
TL-STREET 35 4K DIM F2 W YT000009040
 TL-STREET 35 4K DIM F3 D.....YT000009041
TL-STREET 35 4K DIM F3 W YT000009042
 TL-STREET 35 5K DIM F1 D.....YT000009043
TL-STREET 35 5K DIM F1 W YT000009044
 TL-STREET 35 5K DIM F2 D.....YT000009045
TL-STREET 35 5K DIM F2 W YT000009047
 TL-STREET 35 5K DIM F3 D.....YT000009048
TL-STREET 35 5K DIM F3 W YT000009049
 TL-STREET 45 4K DIM F1 D.....YT000009050
TL-STREET 45 4K DIM F1 W YT000009051
 TL-STREET 45 4K DIM F2 D.....YT000009053
TL-STREET 45 4K DIM F2 W YT000009054
 TL-STREET 45 4K DIM F3 D.....YT000009055
TL-STREET 45 4K DIM F3 W YT000009056
 TL-STREET 45 5K DIM F1 D.....YT000009057
TL-STREET 45 5K DIM F1 W YT000009058
 TL-STREET 45 5K DIM F2 D.....YT000009059
TL-STREET 45 5K DIM F2 W YT000009061
 TL-STREET 45 5K DIM F3 D.....YT000009062
TL-STREET 45 5K DIM F3 W YT000009063
 TL-STREET 55 4K DIM F1 D.....YT000009064
TL-STREET 55 4K DIM F1 W YT000009065
 TL-STREET 55 4K DIM F2 D.....YT000009066
TL-STREET 55 4K DIM F2 W YT000009067
 TL-STREET 55 4K DIM F3 D.....YT000009068
TL-STREET 55 4K DIM F3 W YT000009069
 TL-STREET 55 5K DIM F1 D.....YT000009070
TL-STREET 55 5K DIM F1 W YT000009071
 TL-STREET 55 5K DIM F2 D.....YT000009072
TL-STREET 55 5K DIM F2 W YT000009073
 TL-STREET 55 5K DIM F3 D.....YT000009074
TL-STREET 55 5K DIM F3 W YT000009075

TL-STREET 65 4K DIM F1 D.....YT000009076
TL-STREET 65 4K DIM F2 D YT000009077
 TL-STREET 65 4K DIM F3 D.....YT000009078
TL-STREET 65 5K DIM F1 D YT000009079
 TL-STREET 65 5K DIM F2 D.....YT000009080
TL-STREET 65 5K DIM F2 D YT000009081
 TL-STREET 70 4K DIM F1 D.....YT000008426
TL-STREET 70 4K DIM F2 D YT000008427
 TL-STREET 70 4K DIM F3 D.....YT000008428
TL-STREET 70 5K DIM F1 D YT000008432
 TL-STREET 70 5K DIM F2 D.....YT000008433
TL-STREET 70 5K DIM F3 D YT000008434
 TL-STREET 70 4K DIM F1 W.....YT000008438
TL-STREET 70 4K DIM F2 W YT000008439
 TL-STREET 70 4K DIM F3 W.....YT000008440
TL-STREET 70 5K DIM F1 W YT000008444
 TL-STREET 70 5K DIM F2 W.....YT000008445
TL-STREET 70 5K DIM F3 W YT000008446
 TL-STREET 80 4K DIM F1 D.....YT000008480
TL-STREET 80 4K DIM F2 D YT000008481
 TL-STREET 80 4K DIM F3 D.....YT000008482
TL-STREET 80 5K DIM F1 D YT000008486
 TL-STREET 80 5K DIM F2 D.....YT000008487
TL-STREET 80 5K DIM F3 D YT000008488
 TL-STREET 80 4K DIM F1 W.....YT000008492
TL-STREET 80 4K DIM F2 W YT000008493
 TL-STREET 80 4K DIM F3 W.....YT000008494
TL-STREET 80 5K DIM F1 W YT000008498
 TL-STREET 80 5K DIM F2 W.....YT000008499
TL-STREET 80 5K DIM F3 W YT000008500
 TL-STREET 90 4K DIM F1 D.....YT000008504

TL-STREET 90 4K DIM F2 D YT000008505
 TL-STREET 90 4K DIM F3 D.....YT000008506
TL-STREET 90 5K DIM F1 D YT000008510
 TL-STREET 90 5K DIM F2 D.....YT000008511
TL-STREET 90 5K DIM F3 D YT000008512
 TL-STREET 90 4K DIM F1 W.....YT000008516
TL-STREET 90 4K DIM F2 W YT000008517
 TL-STREET 90 4K DIM F3 W.....YT000008518
TL-STREET 90 5K DIM F1 W YT000008522
 TL-STREET 90 5K DIM F2 W.....YT000008523
TL-STREET 90 5K DIM F3 W YT000008524
 TL-STREET 105 4K DIM F1 D.....YT000008528
TL-STREET 105 4K DIM F2 D YT000008529
 TL-STREET 105 4K DIM F3 D.....YT000008530
TL-STREET 105 5K DIM F1 D YT000008534
 TL-STREET 105 5K DIM F2 D.....YT000008535
TL-STREET 105 5K DIM F3 D YT000008536
 TL-STREET 105 4K DIM F1 W.....YT000008540
TL-STREET 105 4K DIM F2 W YT000008541
 TL-STREET 105 4K DIM F3 W.....YT000008542
TL-STREET 105 5K DIM F1 W YT000008546
 TL-STREET 105 5K DIM F2 W.....YT000008547
TL-STREET 105 5K DIM F3 W YT000008548

TL-STREET 120 4K DIM F1 D.....YT000008552
TL-STREET 120 4K DIM F2 D YT000008553
 TL-STREET 120 4K DIM F3 D.....YT000008554
TL-STREET 120 5K DIM F1 D YT000008558
 TL-STREET 120 5K DIM F2 D.....YT000008559
TL-STREET 120 5K DIM F3 D YT000008560
 TL-STREET 120 4K DIM F1 W.....YT000008564
TL-STREET 120 4K DIM F2 W YT000008565
 TL-STREET 120 4K DIM F3 W.....YT000008566
TL-STREET 120 5K DIM F1 W YT000008570
 TL-STREET 120 5K DIM F2 W.....YT000008571
TL-STREET 120 5K DIM F3 W YT000008572
 TL-STREET 135 4K DIM F1 D.....YT000008576
TL-STREET 135 4K DIM F2 D YT000008577
 TL-STREET 135 4K DIM F3 D.....YT000008578
TL-STREET 135 5K DIM F1 D YT000008582
 TL-STREET 135 5K DIM F2 D.....YT000008583
TL-STREET 135 5K DIM F3 D YT000008584
 TL-STREET 165 4K DIM F1 D.....YT000008612
TL-STREET 165 4K DIM F2 D YT000008613
 TL-STREET 165 4K DIM F3 D.....YT000008614
TL-STREET 165 4K DIM F1 W YT000008624
 TL-STREET 165 4K DIM F2 W.....YT000008625
TL-STREET 165 4K DIM F3 W YT000008626
 TL-STREET 165 5K DIM F1 D.....YT000008618
TL-STREET 165 5K DIM F2 D YT000008619
 TL-STREET 165 5K DIM F3 D.....YT000008620
TL-STREET 165 5K DIM F1 W YT000008630
 TL-STREET 165 5K DIM F2 W.....YT000008631
TL-STREET 165 5K DIM F3 W YT000008632

TL-STREET 140 4K DIM F1 D.....YT000008588
TL-STREET 140 4K DIM F2 D YT000008589
 TL-STREET 140 4K DIM F3 D.....YT000008590
TL-STREET 140 4K DIM F1 W YT000008600
 TL-STREET 140 4K DIM F2 W.....YT000008601
TL-STREET 140 4K DIM F3 W YT000008602
 TL-STREET 140 5K DIM F1 D.....YT000008594
TL-STREET 140 5K DIM F2 D YT000008595
 TL-STREET 140 5K DIM F3 D.....YT000008596
TL-STREET 140 5K DIM F1 W YT000008606
 TL-STREET 140 5K DIM F2 W.....YT000008607
TL-STREET 140 5K DIM F3 W YT000008608
 TL-STREET 180 4K DIM F1 D.....YT000008636

TL-STREET 180 4K DIM F2 D YT000008637
 TL-STREET 180 4K DIM F3 D.....YT000008638
TL-STREET 180 4K DIM F1 W YT000008648
 TL-STREET 180 4K DIM F2 W.....YT000008649
TL-STREET 180 4K DIM F3 W YT000008650
 TL-STREET 180 5K DIM F1 D.....YT000008642
TL-STREET 180 5K DIM F2 D YT000008643
 TL-STREET 180 5K DIM F3 D.....YT000008644
TL-STREET 180 5K DIM F1 W YT000008654
 TL-STREET 180 5K DIM F2 W.....YT000008655
TL-STREET 180 5K DIM F3 W YT000008656
 TL-STREET 210 4K DIM F1 D.....YT000008660
TL-STREET 210 4K DIM F2 D YT000008661
 TL-STREET 210 4K DIM F3 D.....YT000008662
TL-STREET 210 4K DIM F1 W YT000008672
 TL-STREET 210 4K DIM F2 W.....YT000008673
TL-STREET 210 4K DIM F3 W YT000008674
 TL-STREET 210 5K DIM F1 D.....YT000008666
TL-STREET 210 5K DIM F2 D YT000008667
 TL-STREET 210 5K DIM F3 D.....YT000008668
TL-STREET 210 5K DIM F1 W YT000008678
 TL-STREET 210 5K DIM F2 W.....YT000008679
TL-STREET 210 5K DIM F3 W YT000008680

TL-STREET 70 Plus 4K DIM D.....YT000007881
TL-STREET 70 Plus 5K DIM D YT000007885
 TL-STREET 70 Plus 4K DIM W.....YT000007882
TL-STREET 70 Plus 5K DIM W YT000007886
 TL-STREET 80 Plus 4K DIM D.....YT000007889
TL-STREET 80 Plus 5K DIM D YT000007893
 TL-STREET 80 Plus 4K DIM W.....YT000007890
TL-STREET 80 Plus 5K DIM W YT000007894
 TL-STREET 90 Plus 4K DIM D.....YT000007932
TL-STREET 90 Plus 5K DIM D YT000007934
 TL-STREET 90 Plus 4K DIM W.....YT000008102
TL-STREET 90 Plus 5K DIM W YT000008104
 TL-STREET 105 Plus 4K DIM D.....YT000007897
TL-STREET 105 Plus 5K DIM D YT000007901
 TL-STREET 105 Plus 4K DIM W.....YT000007898
TL-STREET 105 Plus 5K DIM W YT000007902

TL-STREET 120 Plus 4K DIM D.....YT000007905
TL-STREET 120 Plus 5K DIM D YT000007909
 TL-STREET 120 Plus 4K DIM W.....YT000007906
TL-STREET 120 Plus 5K DIM W YT000007910
 TL-STREET 135 Plus 4K DIM D.....YT000007936
TL-STREET 135 Plus 5K DIM D YT000007938
 TL-STREET 165 Plus 4K DIM D.....YT000007913
TL-STREET 165 Plus 5K DIM D YT000007917
 TL-STREET 165 Plus 4K DIM W.....YT000007914
TL-STREET 165 Plus 5K DIM W YT000007918

TL-STREET 140 Plus 4K DIM D.....YT000008359
TL-STREET 140 Plus 5K DIM D YT000008363
 TL-STREET 140 Plus 4K DIM W.....YT000008360
TL-STREET 140 Plus 5K DIM W YT000008364
 TL-STREET 180 Plus 4K DIM D.....YT000007942
TL-STREET 180 Plus 5K DIM D YT000007944
 TL-STREET 180 Plus 4K DIM W.....YT000008098
TL-STREET 180 Plus 5K DIM W YT000008100
 TL-STREET 210 Plus 4K DIM D.....YT000007921
TL-STREET 210 Plus 5K DIM D YT000007925
 TL-STREET 210 Plus 4K DIM W.....YT000007922
TL-STREET 210 Plus 5K DIM W YT000007926

* — уточняйте цены на светильники с диммируемыми драйверами у менеджера



ТЕХНОЛОГИИ СВЕТА

Включите свет с нами



ПРОМЫШЛЕННЫЕ СВЕТИЛЬНИКИ





- **Светодиоды:** Osram DURIS S5 GW PSLT33.PM, ресурс до 100 000 часов; Osram OSLOON Square, ресурс до 300 000 часов.
- **Рассеиватели:** Прочный поликарбонат и уникальная вторичная оптика собственного производства TL-lens Industrial Square.
- **Кривая силы света (угол раскрытия светового потока):** D - 120°, Г - 60°, К15 - 15°, К20 - 20°, К40 - 40°.

- **Защита светильника:** IP 67.
- **Корпус:** Анодированный алюминий.
- **Системы защиты драйвера:** Стойкость к микросекундным импульсам большой энергии: 4 нВ (L-N), 4 нВ (L-PE, N-PE) (кроме светильников 35-60 Вт), термозащита, защита от короткого замыкания, от холостого хода, превышения выходного напряжения, от перегрузки.

- **Базовая гарантия:** от 60 месяцев.
- **Расширенная гарантия:** 5% к стоимости за каждый дополнительный год.
- **Способ крепления:** Универсальный (кронштейн/кольцо).
- **Особая серия:** доступна к заказу

Серия «TL-PROM Plus»

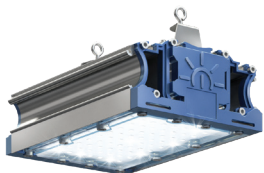

	Артикул	Мощность, W	Световой поток, Лм	Световая эффективность, Лм/Вт	Габариты, ДхШхВ, мм	Масса, кг
TL-PROM 35 Plus 4K D	УТ000007950	35	5 487	156,8	223x150x120	1,72
TL-PROM 35 Plus 5K D	УТ000007946	35	5 487	156,8	223x150x120	1,72
TL-PROM 45 Plus 4K D	УТ000007952	44,8	6 574	146,7	223x150x120	1,72
TL-PROM 45 Plus 5K D	УТ000007948	44,8	6 574	146,7	223x150x120	1,72
TL-PROM 50 PR Plus 5K (Г)	УТ000004442	42,4	5 543	130,7	223x150x120	1,72
TL-PROM 50 PR Plus 5K (К15)	УТ000008387	42,5	5 582	131,3	223x150x120	1,72
TL-PROM 50 PR Plus 5K (К20)	УТ000008394	42,1	5 422	128,8	223x150x120	1,72
TL-PROM 50 PR Plus 5K (К40)	УТ000004441	42,6	5 618	131,9	223x150x120	1,72
TL-PROM 55 Plus 4K D	УТ000007954	53,8	8 051	149,6	223x150x120	1,72
TL-PROM 55 Plus 5K D	УТ000007956	53,8	8 051	149,6	223x150x120	1,72

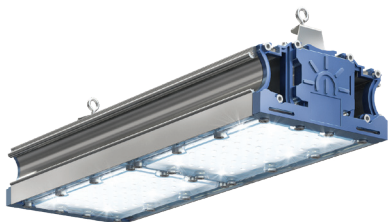

TL-PROM 65 Plus 4K D	УТ000007958	61,9	9 264	149,7	423x150x120	3,24
TL-PROM 65 Plus 5K D	УТ000007960	61,9	9 264	149,7	423x150x120	3,24
TL-PROM 70 Plus 4K D	УТ000007962	69,3	11 088	160	423x150x120	3,24
TL-PROM 70 Plus 5K D	УТ000007964	69,3	11 088	160	423x150x120	3,24
TL-PROM 80 Plus 4K D	УТ000007966	78,6	11 982	152,4	423x150x120	3,24
TL-PROM 80 Plus 5K D	УТ000007968	78,6	11 982	152,4	423x150x120	3,24
TL-PROM 90 Plus 4K D	УТ000007970	86,7	12 832	148	423x150x120	3,24
TL-PROM 90 Plus 5K D	УТ000007972	86,7	12 832	148	423x150x120	3,24
TL-PROM 100 PR Plus 5K (Д)	УТ000002594	89,1	11 850	133	423x150x120	3,24
TL-PROM 100 PR Plus 5K (Г)	УТ000004439	84,8	11 086	130,7	423x150x120	3,24
TL-PROM 100 PR Plus 5K (К15)	УТ000008280	84,9	11 164	131,5	423x150x120	3,24
TL-PROM 100 PR Plus 5K (К20)	УТ000008369	84,1	10 843	128,9	423x150x120	3,24
TL-PROM 100 PR Plus 5K (К40)	УТ000004440	85,2	11 235	131,9	423x150x120	3,24
TL-PROM 105 Plus 4K D	УТ000007974	106,1	16 127	152	423x150x120	3,24
TL-PROM 105 Plus 5K D	УТ000007976	106,1	16 127	152	423x150x120	3,24

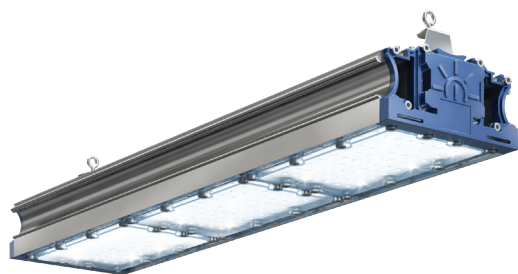

TL-PROM 120 Plus 4K D	УТ000007978	123,3	18 248	148	623x150x120	4,46
TL-PROM 120 Plus 5K D	УТ000007980	123,3	18 248	148	623x150x120	4,46
TL-PROM 135 Plus 4K D	УТ000007982	137	20 276	148	623x150x120	4,46
TL-PROM 135 Plus 5K D	УТ000007984	137	20 276	148	623x150x120	4,46
TL-PROM 150 PR Plus 5K (Д)	УТ000002595	133,5	17 756	133	623x150x120	4,46
TL-PROM 150 PR Plus 5K (Г)	УТ000004422	127,2	16 629	130,7	623x150x120	4,46
TL-PROM 150 PR Plus 5K (К15)	УТ000008282	127,4	16 746	131,4	623x150x120	4,46
TL-PROM 150 PR Plus 5K (К20)	УТ000008382	126,6	16 265	128,9	623x150x120	4,46
TL-PROM 150 PR Plus 5K (К40)	УТ000004421	127,8	16 853	131,9	623x150x120	4,46
TL-PROM 165 Plus 4K D	УТ000007986	160	24 320	152	623x150x120	4,46
TL-PROM 165 Plus 5K D	УТ000007988	160	24 320	152	623x150x120	4,46

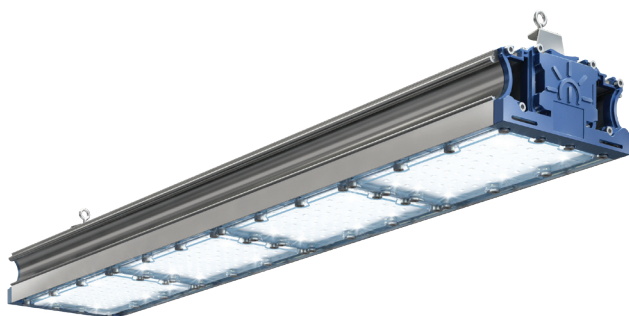

TL-PROM 180 Plus 4K D	УТ000007990	173,4	25 663	148	823x150x120	5,66
TL-PROM 180 Plus 5K D	УТ000007992	173,4	25 663	148	823x150x120	5,66
TL-PROM 200 PR Plus 5K (Г)	УТ000004511	169,6	22 172	130,7	823x150x120	5,66
TL-PROM 200 PR Plus 5K (К15)	УТ000008284	169,8	22 328	131,5	823x150x120	5,66
TL-PROM 200 PR Plus 5K (К20)	УТ000008386	168,2	21 686	128,9	823x150x120	5,66
TL-PROM 200 PR Plus 5K (К40)	УТ000004513	170,4	22 470	131,9	823x150x120	5,66
TL-PROM 210 Plus 4K D	УТ000007994	210	31 920	152	823x150x120	5,66
TL-PROM 210 Plus 5K D	УТ000007996	210	31 920	152	823x150x120	5,66



- **Светодиоды:** Osram DURIS S5 GW PSLT33,PM, ресурс до 100 000 часов; Osram OSOLON Square, ресурс до 300 000 часов.
- **Рассеиватели:** Противоударный поликарбонат и уникальная вторичная оптика собственного производства TL-lens Industrial Square.
- **Кривая силы света (угол раскрытия светового потока):** D - 120°, Г - 60°, K15 - 15°, K20 - 20°, K40 - 40°.

- **Защита светильника:** IP 67.
- **Корпус:** Анодированный алюминий.
- **Системы защиты драйвера:** Стойкость к микросекундным импульсам большой энергии: 4 кВ (L-N), 4 кВ (L-PE, N-PE) (норме светильников 35-60 Вт), термозащита, защита от короткого замыкания, от холостого хода, превышения выходного напряжения, от перегрузки.

- **Базовая гарантия:** от 60 месяцев.
- **Расширенная гарантия:** 5% к стоимости за каждый дополнительный год.
- **Способ крепления:** Универсальный (кронштейн/кольцо).
- **Особая серия:** доступна к заказу

Серия «TL-PROM Plus»

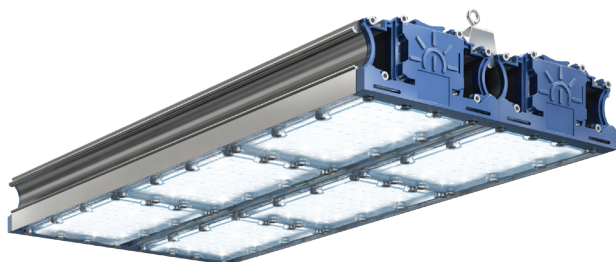

Артикул	Мощность, W	Световой поток, Лм	Световая эффективность, Лм/Вт	Габариты, ДхШхВ, мм	Масса, кг
TL-PROM 240 Plus 4K D	246,6	36 496	148	623x295x120	9
TL-PROM 240 Plus 5K D	246,6	36 496	148	623x295x120	9
TL-PROM 270 Plus 4K D	274	40 552	148	623x295x120	9
TL-PROM 270 Plus 5K D	274	40 552	148	623x295x120	9
TL-PROM 300 PR Plus 5K (Г)	254,4	33 258	130,7	623x295x120	9
TL-PROM 300 PR Plus 5K (K15)	254,7	33 492	131,5	623x295x120	9
TL-PROM 300 PR Plus 5K (K20)	252,3	32 529	128,9	623x295x120	9
TL-PROM 300 PR Plus 5K (K40)	255,6	33 705	131,9	623x295x120	9
TL-PROM 330 Plus 4K D	320	48 640	152	623x295x120	9
TL-PROM 330 Plus 5K D	320	48 640	152	623x295x120	9



TL-PROM 360 Plus 4K D	346,8	51 326	148	823x295x120	11,9
TL-PROM 360 Plus 5K D	346,8	51 326	148	823x295x120	11,9
TL-PROM 400 PR Plus 5K (Г)	339,2	44 344	130,7	823x295x120	11,9
TL-PROM 400 PR Plus 5K (K15)	339,6	44 656	131,5	823x295x120	11,9
TL-PROM 400 PR Plus 5K (K20)	336,4	43 372	128,9	823x295x120	11,9
TL-PROM 400 PR Plus 5K (K40)	340,8	44 940	131,9	823x295x120	11,9
TL-PROM 420 Plus 4K D	420	63 840	152	823x295x120	11,9
TL-PROM 420 Plus 5K D	420	63 840	152	823x295x120	11,9

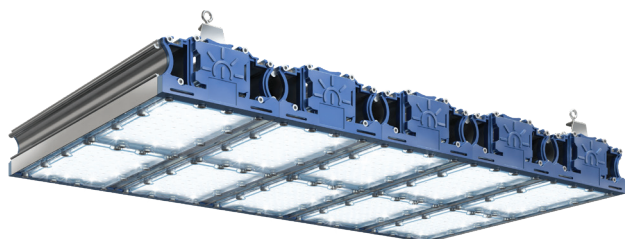

TL-PROM 450 Plus 4K D	433,5	64 158	148	423x719x120	15
TL-PROM 450 Plus 5K D	433,5	64 158	148	423x719x120	15
TL-PROM 500 PR Plus 5K (Г)	424	55 430	130,7	423x719x120	15
TL-PROM 500 PR Plus 5K (K15)	424,5	55 820	131,5	423x719x120	15
TL-PROM 500 PR Plus 5K (K20)	420,5	54 215	128,9	423x719x120	15
TL-PROM 500 PR Plus 5K (K40)	426	56 175	131,9	423x719x120	15
TL-PROM 525 Plus 4K D	530,5	80 635	152	423x719x120	15
TL-PROM 525 Plus 5K D	530,5	80 635	152	423x719x120	15

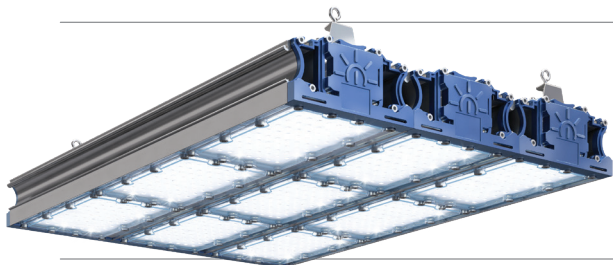

TL-PROM 495 Plus 4K D	480	72 960	152	623x435x120	13,38
TL-PROM 495 Plus 5K D	480	72 960	152	623x435x120	13,38

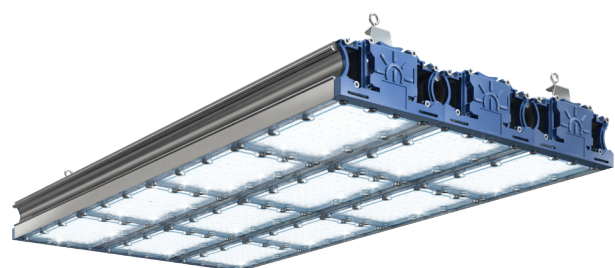

TL-PROM 540 Plus 4K D	520,2	76 989	148	823x435x120	16,98
TL-PROM 540 Plus 5K D	520,2	76 989	148	823x435x120	16,98
TL-PROM 600 PR Plus 5K (Г)	508,8	66 516	130,7	823x435x120	16,98
TL-PROM 600 PR Plus 5K (K15)	509,4	66 984	131,5	823x435x120	16,98
TL-PROM 600 PR Plus 5K (K20)	504,6	65 058	128,9	823x435x120	16,98
TL-PROM 600 PR Plus 5K (K40)	511,2	67 410	131,9	823x435x120	16,98
TL-PROM 630 Plus 4K D	630	95 760	152	823x435x120	16,98
TL-PROM 630 Plus 5K D	630	95 760	152	823x435x120	16,98









- **Светодиоды:** Osram DURIS S5EM, ресурс до 100 000 часов.
- **Рассеиватели:** Противоударный поликарбонат, под заказ - полистирол микропризма и опал.
- **Кривая силы света (угол раскрытия светового потока):** Д - 120°.

- **Защита светильника:** IP 67.
- **Корпус:** Анодированный алюминий.
- **Системы защиты драйвера:** Защита от короткого замыкания, от холостого хода, превышения выходного напряжения, от перегрузки.

- **Базовая гарантия:** от 60 месяцев.
- **Расширенная гарантия:** 5% к стоимости за каждый дополнительный год.
- **Способ крепления:** Универсальный (кронштейн/кольцо).
- **Особая серия:** доступна к заказу

Серия «TL-PROM»

	Артикул	Мощность, W	Световой поток, Lm	Световая эффективность, Лм/Вт	Габариты, ДхШхВ, мм	Масса, кг
	TL-PROM-50-5K (Д)	47,2	5 946	126	400x167x65	1,66
	TL-PROM-50-4K (Д)	47,2	5 946	126	400x167x65	1,66
	TL-PROM-100-5K (Д)	94,4	11 892	126	750x167x65	3
	TL-PROM-100-4K (Д)	94,4	11 892	126	750x167x65	3
	TL-PROM-150-5K (Д)	141,6	17 838	126	400x500x138	4,64
	TL-PROM-150-4K (Д)	141,6	17 838	126	400x500x138	4,64
	TL-PROM-200-5K (Д)	188,8	23 784	126	745x335x65	5,9
	TL-PROM-200-4K (Д)	188,8	23 784	126	745x335x65	5,9
	TL-PROM-300-5K (Д)	283,2	35 676	126	750x500x138	8,68
	TL-PROM-300-4K (Д)	283,2	35 676	126	750x500x138	8,68
	TL-PROM-400-5K (Д)	377,6	47 568	126	750x615x138	11,8
	TL-PROM-400-4K (Д)	377,6	47 568	126	750x615x138	11,8
	TL-PROM-500-5K (Д)	472	59 460	126	750x727x185	14,44
	TL-PROM-500-4K (Д)	472	59 460	126	750x727x185	14,44

- **Светодиоды:** Osram DURIS S5EM, ресурс до 100 000 часов.
- **Рассеиватели:** Стиролакрилонитрил (SAN).
- **Кривая силы света (угол раскрытия светового потока):** 120°.

- **Защита светильника:** IP 65.
- **Корпус:** ABS пластик.
- **Системы защиты драйвера:** Защита от короткого замыкания, от холостого хода, превышения выходного напряжения, от перегрузки.

- **Базовая гарантия:** от 60 месяцев.
- **Расширенная гарантия:** 5% к стоимости за каждый дополнительный год.
- **Способ крепления:** Монтажные скобы.

Серия «TL-ЭКО»

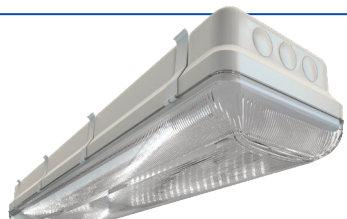
	Артикул	Мощность, W	Световой поток, Lm	Световая эффективность, Лм/Вт	Габариты, ДхШхВ, мм	Масса, кг
	TL-ЭКО 236/30 PR IP65 (S5E)	29,4	2 936	100	1270x152x100	2,16
	TL-ЭКО 236/35 PR IP65 (S5E)	39,2	3 914	100	1270x152x100	2,16



Перечень светильников с диммируемым драйвером Аргос *

TL-PROM 70 Plus 4K DIM D.....	YT000007963	TL-PROM 450 Plus 4K DIM D.....	YT000008701
TL-PROM 70 Plus 5K DIM D.....	YT000007965	TL-PROM 450 Plus 5K DIM D.....	YT000008703
TL-PROM 80 Plus 4K DIM D.....	YT000007967	TL-PROM 500 PR Plus 5K DIM (Г).....	YT000004876
TL-PROM 80 Plus 5K DIM D.....	YT000007969	TL-PROM 500 PR Plus 5K DIM (K15).....	YT000008289
TL-PROM 90 Plus 4K DIM D.....	YT000007971	TL-PROM 500 PR Plus 5K DIM (K20).....	YT000008385
TL-PROM 90 Plus 5K DIM D.....	YT000007973	TL-PROM 500 PR Plus 5K DIM (K40).....	YT000004878
TL-PROM 100 PR Plus 5K DIM (Г).....	YT000004501	TL-PROM 525 Plus 4K DIM D.....	YT000008705
TL-PROM 100 PR Plus 5K DIM (K15).....	YT000008279	TL-PROM 525 Plus 5K DIM D.....	YT000008707
TL-PROM 100 PR Plus 5K DIM (K20).....	YT000008370	TL-PROM 495 Plus 4K DIM D.....	YT000008019
TL-PROM 100 PR Plus 5K DIM (K40).....	YT000004502	TL-PROM 495 Plus 5K DIM D.....	YT000008021
TL-PROM 105 Plus 4K DIM D.....	YT000007975	TL-PROM 540 Plus 4K DIM D.....	YT000008025
TL-PROM 105 Plus 5K DIM D.....	YT000007977	TL-PROM 540 Plus 5K DIM D.....	YT000008027
TL-PROM 120 Plus 4K DIM D.....	YT000007979	TL-PROM 600 PR Plus 5K DIM (Г).....	YT000004534
TL-PROM 120 Plus 5K DIM D.....	YT000007981	TL-PROM 600 PR Plus 5K DIM (K15).....	YT000008291
TL-PROM 135 Plus 4K DIM D.....	YT000007983	TL-PROM 600 PR Plus 5K DIM (K20).....	YT000008389
TL-PROM 135 Plus 5K DIM D.....	YT000007985	TL-PROM 600 PR Plus 5K DIM (K40).....	YT000004536
TL-PROM 150 PR Plus 5K DIM (Г).....	YT000004506	TL-PROM 630 Plus 4K DIM D.....	YT000008029
TL-PROM 150 PR Plus 5K DIM (K15).....	YT000008281	TL-PROM 630 Plus 5K DIM D.....	YT000008031
TL-PROM 150 PR Plus 5K DIM (K20).....	YT000008384	TL-PROM-50-5K DIM (Д).....	YT000004538
TL-PROM 150 PR Plus 5K DIM (K40).....	YT000004507	TL-PROM-50-4K DIM (Д).....	YT000004540
TL-PROM 165 Plus 4K DIM D.....	YT000007987	TL-PROM-100-5K DIM (Д).....	YT000004542
TL-PROM 165 Plus 5K DIM D.....	YT000007989	TL-PROM-100-4K DIM (Д).....	YT000004544
TL-PROM 180 Plus 4K DIM D.....	YT000007991	TL-PROM-150-5K DIM (Д).....	YT000004546
TL-PROM 180 Plus 5K DIM D.....	YT000007993	TL-PROM-150-4K DIM (Д).....	YT000004548
TL-PROM 200 PR Plus 5K DIM (Г).....	YT000004512	TL-PROM-200-5K DIM (Д).....	YT000004550
TL-PROM 200 PR Plus 5K DIM (K15).....	YT000008283	TL-PROM-200-4K DIM (Д).....	YT000004552
TL-PROM 200 PR Plus 5K DIM (K20).....	YT000008388	TL-PROM-300-5K DIM (Д).....	YT000004554
TL-PROM 200 PR Plus 5K DIM (K40).....	YT000004514	TL-PROM-300-4K DIM (Д).....	YT000004556
TL-PROM 210 Plus 4K DIM D.....	YT000007995	TL-PROM-400-5K DIM (Д).....	YT000004558
TL-PROM 210 Plus 5K DIM D.....	YT000007998	TL-PROM-400-4K DIM (Д).....	YT000004560
TL-PROM 240 Plus 4K DIM D.....	YT000008000	TL-PROM-500-5K DIM (Д).....	YT000004562
TL-PROM 240 Plus 5K DIM D.....	YT000008001	TL-PROM-500-4K DIM (Д).....	YT000004564
TL-PROM 270 Plus 4K DIM D.....	YT000008003		
TL-PROM 270 Plus 5K DIM D.....	YT000008005		
TL-PROM 300 PR Plus 5K DIM (Г).....	YT000004519		
TL-PROM 300 PR Plus 5K DIM (K15).....	YT000008285		
TL-PROM 300 PR Plus 5K DIM (K20).....	YT000008393		
TL-PROM 300 PR Plus 5K DIM (K40).....	YT000004521		
TL-PROM 330 Plus 4K DIM D.....	YT000008007		
TL-PROM 330 Plus 5K DIM D.....	YT000008009		
TL-PROM 360 Plus 4K DIM D.....	YT000008011		
TL-PROM 360 Plus 5K DIM D.....	YT000008013		
TL-PROM 420 Plus 4K DIM D.....	YT000008015		
TL-PROM 420 Plus 5K DIM D.....	YT000008017		
TL-PROM 400 PR Plus 5K DIM (Г).....	YT000004526		
TL-PROM 400 PR Plus 5K DIM (K15).....	YT000008287		
TL-PROM 400 PR Plus 5K DIM (K20).....	YT000008397		
TL-PROM 400 PR Plus 5K DIM (K40).....	YT000004528		

**ЗАТРУДНЯЕТЕСЬ В РАСЧЕТЕ?**

Посчитайте необходимое количество светильников для вашего помещения на сайте TL-SHOP.ru

* — уточняйте цены на светильники с диммируемыми драйверами у менеджера.



ТЕХНОЛОГИИ СВЕТА

Включите свет с нами

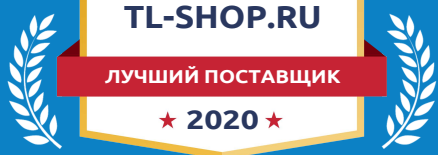

ПРОЖЕКТОРНЫЕ СВЕТИЛЬНИКИ

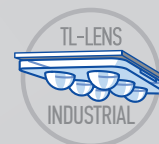



- **Светодиоды:** Osram DURIS S5 GW PSLT33,PM, ресурс до 100 000 часов; Osram OSLOM Square, ресурс до 300 000 часов.
- **Рассеиватели:** Противоударный поликарбонат и уникальная вторичная оптика собственного производства TL-lens Industrial Square.
- **Кривая силы света (угол раскрытия светового потока):** D - 120°, Г - 60°, K15 - 15°, K20 - 20°, K40 - 40°.

- **Защита светильника:** IP 67.
- **Корпус:** Анодированный алюминий.
- **Системы защиты драйвера:** Стойкость к микросекундным импульсам большой энергии: 4 кВ (L-N), 6 кВ (L-PE, N-PE), защита от перенапряжения, термозащита, защита от короткого замыкания, защита от холостого хода, защита от превышения выходного напряжения.

- **Базовая гарантия:** от 60 месяцев.
- **Расширенная гарантия:** 5% к стоимости за каждый дополнительный год.
- **Способ крепления:** Поворотная скоба (угол наклона 35°-140°).
- **Особая серия:** доступна к заказу

Серия «TL-PROM Plus FL»



	Артикул	Мощность, W	Световой поток, Lm	Световая эффективность, Лм/Вт	Габариты, ДхШхВ, мм	Масса, кг
TL-PROM 35 Plus 4K FL D	УТ000008153	35	5 487	156,8	223x150x185	2
TL-PROM 35 Plus 5K FL D	УТ000008154	35	5 487	156,8	223x150x185	2
TL-PROM 45 Plus 4K FL D	УТ000008163	44,8	6 574	146,7	223x150x185	2
TL-PROM 45 Plus 5K FL D	УТ000008164	44,8	6 574	146,7	223x150x185	2
TL-PROM 50 PR Plus FL 5K (Г)	УТ000003301	42,4	5 543	130,7	223x150x185	2
TL-PROM 50 PR Plus FL 5K (K15)	УТ000004567	42,5	5 582	131,3	223x150x185	2
TL-PROM 50 PR Plus FL 5K (K20)	УТ000006714	42,1	5 422	128,8	223x150x185	2
TL-PROM 50 PR Plus FL 5K (K40)	УТ000003307	42,6	5 618	131,9	223x150x185	2
TL-PROM 55 Plus 4K FL D	УТ000008169	53,8	8 051	149,6	223x150x185	2
TL-PROM 55 Plus 5K FL D	УТ000008170	53,8	8 051	149,6	223x150x185	2



TL-PROM 65 Plus 4K FL D	УТ000008179	61,9	9 264	149,7	423x150x185	3,44
TL-PROM 65 Plus 5K FL D	УТ000008180	61,9	9 264	149,7	423x150x185	3,44
TL-PROM 70 Plus 4K FL D	УТ000008181	69,3	11 088	160	423x150x185	3,44
TL-PROM 70 Plus 5K FL D	УТ000008183	69,3	11 088	160	423x150x185	3,44
TL-PROM 80 Plus 4K FL D	УТ000008189	78,6	11 982	152,4	423x150x185	3,44
TL-PROM 80 Plus 5K FL D	УТ000008191	78,6	11 982	152,4	423x150x185	3,44
TL-PROM 90 Plus 4K FL D	УТ000008197	86,7	12 832	148	423x150x185	3,44
TL-PROM 90 Plus 5K FL D	УТ000008199	86,7	12 832	148	423x150x185	3,44
TL-PROM 100 PR Plus FL 5K (Г)	УТ000003302	84,8	11 086	130	423x150x185	3,44
TL-PROM 100 PR Plus FL 5K (K15)	УТ000004573	84,9	11 164	131,5	423x150x185	3,44
TL-PROM 100 PR Plus FL 5K (K20)	УТ000006707	84,1	10 843	128,9	423x150x185	3,44
TL-PROM 100 PR Plus FL 5K (K40)	УТ000003308	85,2	11 235	131,9	423x150x185	3,44
TL-PROM 105 Plus 4K FL D	УТ000008049	106,1	16 127	152	423x150x185	3,44
TL-PROM 105 Plus 5K FL D	УТ000008115	106,1	16 127	152	423x150x185	3,44



TL-PROM 120 Plus 4K FL D	УТ000008121	123,3	18 248	148	623x150x185	5,22
TL-PROM 120 Plus 5K FL D	УТ000008123	123,3	18 248	148	623x150x185	5,22
TL-PROM 135 Plus 4K FL D	УТ000008125	137	20 276	148	623x150x185	5,22
TL-PROM 135 Plus 5K FL D	УТ000008127	137	20 276	148	623x150x185	5,22
TL-PROM 150 PR Plus FL 5K (Г)	УТ000003303	127,2	16 629	130,7	623x150x185	5,22
TL-PROM 150 PR Plus FL 5K (K15)	УТ000004580	127,4	16 746	131,4	623x150x185	5,22
TL-PROM 150 PR Plus FL 5K (K20)	УТ000006708	126,2	16 265	128,9	623x150x185	5,22
TL-PROM 150 PR Plus FL 5K (K40)	УТ000003309	127,8	16 853	131,9	623x150x185	5,22
TL-PROM 165 Plus 4K FL D	УТ000008129	160	24 320	152	623x150x185	5,22
TL-PROM 165 Plus 5K FL D	УТ000008131	160	24 320	152	623x150x185	5,22



- **Светодиоды:** Osram DURIS S5 GW PSLT33.PM, ресурс до 100 000 часов; Osram OSLOON Square, ресурс до 300 000 часов.
- **Рассеиватели:** Противоударный поликарбонат и уникальная вторичная оптика собственного производства TL-lens Industrial Square.
- **Кривая силы света (угол раскрытия светового потока):** D - 120°, Г - 60°, K15 - 15°, K20 - 20°, K40 - 40°.

- **Защита светильника:** IP 67.
- **Корпус:** Анодированный алюминий.
- **Системы защиты драйвера:** Стойкость к микросекундным импульсам большой энергии: 4 кВ (L-N), 6 кВ (L-PE, N-PE), защита от перенапряжения, термозащита, защита от короткого замыкания, защита от холостого хода, защита от превышения выходного напряжения.

- **Базовая гарантия:** от 60 месяцев.
- **Расширенная гарантия:** 5% к стоимости за каждый дополнительный год.
- **Способ крепления:** Поворотная сноба (угол наклона 35°-140°).
- **Особая серия:** доступна к заказу

Серия «TL-PROM Plus FL»

Артикул	Мощность, W	Световой поток, Лм	Световая эффективность, Лм/Вт	Габариты, ДхШхВ, мм	Масса, кг
---------	-------------	--------------------	-------------------------------	---------------------	-----------



TL-PROM 180x2 Plus 4K FL D	УТ000008133	173,4	25 663	148	423x292x240	6,46
TL-PROM 180x2 Plus 5K FL D	УТ000008135	173,4	25 663	148	423x292x240	6,46
TL-PROM 200x2 PR Plus FL 5K (Г)	УТ000005748	169,6	22 172	130,7	423x292x240	6,55
TL-PROM 200x2 PR Plus FL 5K (K15)	УТ000005750	169,8	22 328	131,5	423x292x240	6,55
TL-PROM 200x2 PR Plus FL 5K (K20)	УТ000006710	168,2	21 686	128,9	423x292x240	6,55
TL-PROM 200x2 PR Plus FL 5K (K40)	УТ000005752	170,4	22 470	131,9	423x292x240	6,55
TL-PROM 210x2 Plus 4K FL D	УТ000008137	212,2	32 254	152	423x292x240	6,46
TL-PROM 210x2 Plus 5K FL D	УТ000008139	212,2	32 254	152	423x292x240	6,46



TL-PROM 240x2 Plus 4K FL D	УТ000008728	246,6	36 496	148	623x292x240	9,52
TL-PROM 240x2 Plus 5K FL D	УТ000008730	246,6	36 496	148	623x292x240	9,52
TL-PROM 270x2 Plus 4K FL D	УТ000008732	274	40 552	148	623x292x240	9,52
TL-PROM 270x2 Plus 5K FL D	УТ000008734	274	40 552	148	623x292x240	9,52

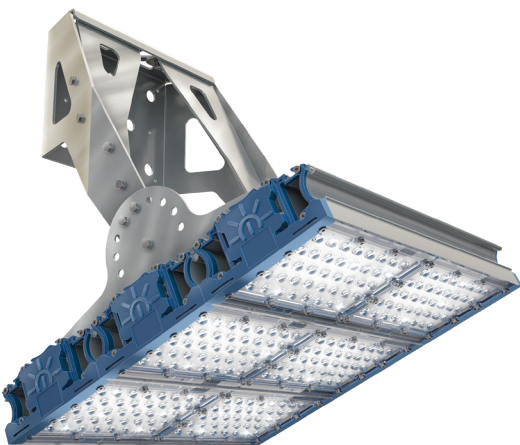

TL-PROM 210x3 Plus 4K FL D	УТ000008724	207,9	33 264	160	423x435x240	9,52
TL-PROM 210x3 Plus 5K FL D	УТ000008726	207,9	33 264	160	423x435x240	9,52
TL-PROM 240x3 Plus 4K FL D	УТ000008141	246,6	37 482	152	423x435x240	9,52
TL-PROM 240x3 Plus 5K FL D	УТ000008143	246,6	37 482	152	423x435x240	9,52
TL-PROM 270x3 Plus 4K FL D	УТ000008145	260,1	38 495	148	423x435x240	9,52
TL-PROM 270x3 Plus 5K FL D	УТ000008147	260,1	38 495	148	423x435x240	9,52
TL-PROM 300x3 PR Plus FL 5K (Г)	УТ000008782	254,4	33 258	130,7	423x435x240	9,52
TL-PROM 300x3 PR Plus FL 5K (K15)	УТ000008346	254,7	33 492	131,5	423x435x240	9,52
TL-PROM 300x3 PR Plus FL 5K (K20)	УТ000008780	252,3	32 529	128,9	423x435x240	9,52
TL-PROM 300x3 PR Plus FL 5K (K40)	УТ000008781	255,6	33 705	131,9	423x435x240	9,52
TL-PROM 315x3 Plus 4K FL D	УТ000008149	318,3	48 381	152	423x435x240	9,52
TL-PROM 315x3 Plus 5K FL D	УТ000008151	318,3	48 381	152	423x435x240	9,52



- **Светодиоды:** Osram DURIS S5 GW PSLT33.PM, ресурс до 100 000 часов; Osram OSOLON Square, ресурс до 300 000 часов.
- **Рассеиватели:** Прочный ударопрочный поликарбонат и уникальная вторичная оптика собственного производства TL-lens Industrial Square.
- **Кривая силы света (угол раскрытия светового потока):** D - 120°, Г - 60°, K15 - 15°, K20 - 20°, K40 - 40°.

- **Защита светильника:** IP 67.
- **Корпус:** Анодированный алюминий.
- **Системы защиты драйвера:** Стойкость к микросекундным импульсам большой энергии: 4 кВ (L-N), 6 кВ (L-PE, N-PE), защита от перенапряжения, термозащита, защита от короткого замыкания, защита от холостого хода, защита от превышения выходного напряжения.

- **Базовая гарантия:** от 60 месяцев.
- **Расширенная гарантия:** 5% к стоимости за каждый дополнительный год.
- **Способ крепления:** Поворотная скоба (угол наклона 35°-140°).
- **Особая серия:** доступна к заказу

Серия «TL-PROM Plus FL»

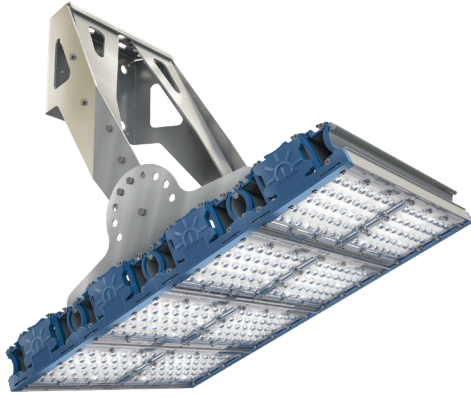

Артикул	Мощность, W	Световой поток, Lm	Световая эффективность, Лм/Вт	Габариты, ДхШхВ, мм	Масса, кг
TL-PROM 360x4 Plus 4K FL D	346,8	51 328	148	423x577x415	12,92
TL-PROM 360x4 Plus 5K FL D	346,8	51 328	148	423x577x415	12,92
TL-PROM 400x4 PR Plus FL 5K (Г)	339,2	44 344	130,7	423x577x415	13,1
TL-PROM 400x4 PR Plus FL 5K (K15)	339,6	44 656	131,5	423x577x415	13,1
TL-PROM 400x4 PR Plus FL 5K (K20)	336,4	43 372	128,9	423x577x415	13,1
TL-PROM 400x4 PR Plus FL 5K (K40)	340,8	44 940	131,9	423x577x415	13,1
TL-PROM 420x4 Plus 4K FL D	424,4	64 508	152	423x577x415	12,92
TL-PROM 420x4 Plus 5K FL D	424,4	64 508	152	423x577x415	12,92

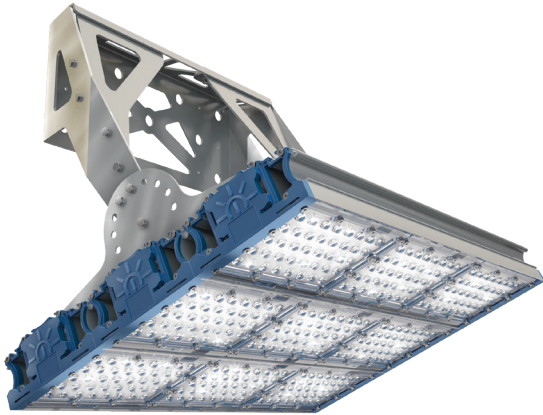

TL-PROM 495 Plus 4K FL D	480	72 960	152	623x435x185	15,66
TL-PROM 495 Plus 5K FL D	480	72 960	152	623x435x185	15,66



TL-PROM 450 Plus 4K FL D	433,5	64 158	148	423x719x555	15,5
TL-PROM 450 Plus 5K FL D	433,5	64 158	148	423x719x555	15,5
TL-PROM 500 PR Plus FL 5K (Г)	424	55 430	130,7	423x719x555	15,5
TL-PROM 500 PR Plus FL 5K (K15)	424,5	55 820	131,5	423x719x555	15,5
TL-PROM 500 PR Plus FL 5K (K20)	420,5	54 215	128,9	423x719x555	15,5
TL-PROM 500 PR Plus FL 5K (K40)	426	56 175	131,9	423x719x555	15,5
TL-PROM 525 Plus 4K FL D	530,5	80 635	152	423x719x555	15,5
TL-PROM 525 Plus 5K FL D	530,5	80 635	152	423x719x555	15,5



- **Светодиоды:** Osram DURIS S5 GW PSLT33.PM, ресурс до 100 000 часов; Osram OSLOON Square, ресурс до 300 000 часов.
- **Рассеиватели:** Противоударный поликарбонат и уникальная вторичная оптика собственного производства TL-lens Industrial Square.
- **Кривая силы света (угол раскрытия светового потока):** D - 120°, Г - 60°, K15 - 15°, K20 - 20°, K40 - 40°.

- **Защита светильника:** IP 67.
- **Корпус:** Анодированный алюминий.
- **Системы защиты драйвера:** Стойкость к микросекундным импульсам большой энергии: 4 кВ (L-N), 6 кВ (L-PE, N-PE), защита от перенапряжения, термозащита, защита от короткого замыкания, защита от холостого хода, защита от превышения выходного напряжения.

- **Базовая гарантия:** от 60 месяцев.
- **Расширенная гарантия:** 5% от стоимости за каждый дополнительный год.
- **Способ крепления:** Поворотная сноба (угол наклона 35°-140°).
- **Особая серия:** доступна к заказу

Серия «TL-PROM Plus FL»

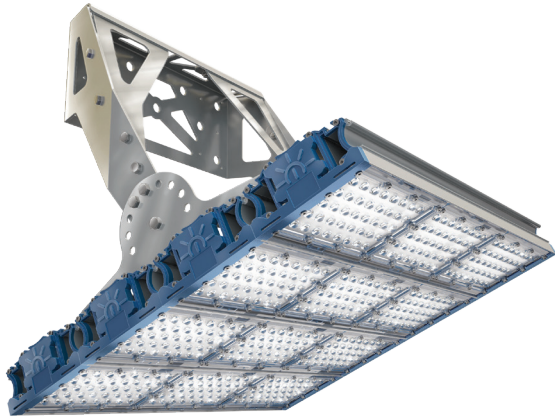

	Артикул	Мощность, W	Световой поток, Лм	Световая эффективность, Лм/Вт	Габариты, ДхШхВ, мм	Масса, кг	
	TL-PROM 540x4 Plus 4K FL D	УТ000008171	548	81 104	148	623x575x415	19,38
	TL-PROM 540x4 Plus 5K FL D	УТ000008173	548	81 104	148	623x575x415	19,38
	TL-PROM 600x4 PR Plus FL 5K (Г)	УТ000005764	508,8	66 516	130,7	623x575x415	19,8
	TL-PROM 600x4 PR Plus FL 5K (K15)	УТ000005766	509,4	66 984	131,5	623x575x415	19,8
	TL-PROM 600x4 PR Plus FL 5K (K20)	УТ000006717	504,6	65 058	128,9	623x575x415	19,8
	TL-PROM 600x4 PR Plus FL 5K (K40)	УТ000005768	511,2	67 410	131,9	623x575x415	19,8
	TL-PROM 660x4 Plus 4K FL D	УТ000008175	640	97 280	152	623x575x415	19,38
	TL-PROM 660x4 Plus 5K FL D	УТ000008177	640	97 280	152	623x575x415	19,38

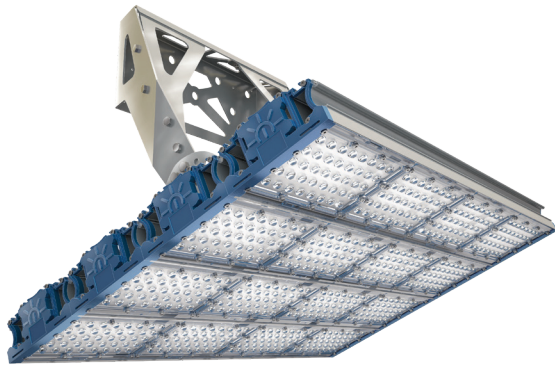

	TL-PROM 720 Plus 4K FL D	УТ000008185	693,6	102 652	148	823x580x185	25,84
	TL-PROM 720 Plus 5K FL D	УТ000008187	693,6	102 652	148	823x580x185	25,84
	TL-PROM 800 PR Plus FL 5K (Г)	УТ000004600	678,4	88 688	130,7	823x575x415	26,86
	TL-PROM 800 PR Plus FL 5K (K15)	УТ000004602	679,2	89 312	131,5	823x575x415	26,86
	TL-PROM 800 PR Plus FL 5K (K20)	УТ000006718	672,8	86 744	128,9	823x575x415	26,86
	TL-PROM 800 PR Plus FL 5K (K40)	УТ000004604	681,6	89 880	131,9	823x575x415	26,86
	TL-PROM 840 Plus 4K FL D	УТ000008193	840	127 680	152	823x580x185	25,84
	TL-PROM 840 Plus 5K FL D	УТ000008195	840	127 680	152	823x580x185	25,84



	TL-PROM 900 Plus 4K FL D	УТ000008201	867	128 315	148	823x725x185	32,3
	TL-PROM 900 Plus 5K FL D	УТ000008203	867	128 315	148	823x725x185	32,3
	TL-PROM 1000 PR Plus FL 5K (Г)	УТ000004605	848	110 860	130,7	823x720x457	32,5
	TL-PROM 1000 PR Plus FL 5K (K15)	УТ000004607	849	111 640	131,5	823x720x457	32,5
	TL-PROM 1000 PR Plus FL 5K (K20)	УТ000006719	841	108 430	128,9	823x720x457	32,5
	TL-PROM 1000 PR Plus FL 5K (K40)	УТ000004609	852	112 350	131,9	823x720x457	32,5
	TL-PROM 1050 Plus 4K FL D	УТ000008117	1050	159 600	152	823x725x185	32,3
	TL-PROM 1050 Plus 5K FL D	УТ000008119	1050	159 600	152	823x725x185	32,3



Перечень светильников с диммируемым драйвером Аргос *

TL-PROM 70 Plus 4K DIM FL D.....	YT000008182	TL-PROM 360x4 Plus 4K DIM FL D	YT000008156
TL-PROM 70 Plus 5K DIM FL D	YT000008184	TL-PROM 360x4 Plus 5K DIM FL D.....	YT000008158
TL-PROM 80 Plus 4K DIM FL D.....	YT000008190	TL-PROM 420x4 Plus 4K DIM FL D	YT000008160
TL-PROM 80 Plus 5K DIM FL D	YT000008192	TL-PROM 420x4 Plus 5K DIM FL D.....	YT000008162
TL-PROM 90 Plus 4K DIM FL D.....	YT000008198	TL-PROM 450 Plus 4K DIM FL D	YT000008302
TL-PROM 90 Plus 5K DIM FL D	YT000008200	TL-PROM 450 Plus 5K DIM FL D.....	YT000008303
TL-PROM 105 Plus 4K DIM FL D	YT000008050	TL-PROM 525 Plus 4K DIM FL D	YT000008305
TL-PROM 105 Plus 5K DIM FL D.....	YT000008116	TL-PROM 525 Plus 5K DIM FL D.....	YT000008307
TL-PROM 120 Plus 4K DIM FL D	YT000008122	TL-PROM 540x4 Plus 4K DIM FL D	YT000008172
TL-PROM 120 Plus 5K DIM FL D.....	YT000008124	TL-PROM 540x4 Plus 5K DIM FL D.....	YT000008174
TL-PROM 135 Plus 4K DIM FL D	YT000008126	TL-PROM 660x4 Plus 4K DIM FL D	YT000008176
TL-PROM 135 Plus 5K DIM FL D.....	YT000008128	TL-PROM 660x4 Plus 5K DIM FL D.....	YT000008178
TL-PROM 165 Plus 4K DIM FL D	YT000008130	TL-PROM 720 Plus 4K DIM FL D	YT000008186
TL-PROM 165 Plus 5K DIM FL D.....	YT000008132	TL-PROM 720 Plus 5K DIM FL D.....	YT000008188
TL-PROM 180x2 Plus 4K DIM FL D	YT000008134	TL-PROM 840 Plus 4K DIM FL D	YT000008194
TL-PROM 180x2 Plus 5K DIM FL D.....	YT000008136	TL-PROM 840 Plus 5K DIM FL D.....	YT000008196
TL-PROM 210x2 Plus 4K DIM FL D	YT000008138	TL-PROM 900 Plus 4K DIM FL D	YT000008202
TL-PROM 210x2 Plus 5K DIM FL D.....	YT000008140	TL-PROM 900 Plus 5K DIM FL D.....	YT000008204
TL-PROM 270x2 Plus 4K DIM FL D	YT000008733	TL-PROM 1050 Plus 4K DIM FL D	YT000008118
TL-PROM 270x2 Plus 5K DIM FL D.....	YT000008735	TL-PROM 1050 Plus 5K DIM FL D.....	YT000008120
TL-PROM 240x2 Plus 4K DIM FL D	YT000008729		
TL-PROM 240x2 Plus 5K DIM FL D.....	YT000008731		
TL-PROM 210x3 Plus 4K DIM FL D	YT000008725		
TL-PROM 210x3 Plus 5K DIM FL D.....	YT000008727		
TL-PROM 240x3 Plus 4K DIM FL D	YT000008142		
TL-PROM 240x3 Plus 5K DIM FL D.....	YT000008144		
TL-PROM 270x3 Plus 4K DIM FL D	YT000008146		
TL-PROM 270x3 Plus 5K DIM FL D.....	YT000008148		
TL-PROM 315x3 Plus 4K DIM FL D	YT000008150		
TL-PROM 315x3 Plus 5K DIM FL D.....	YT000008152		
TL-PROM 495 Plus 4K DIM FL D	YT000008166		
TL-PROM 495 Plus 5K DIM FL D.....	YT000008168		

**ЗАТРУДНЯЕТЕСЬ В РАСЧЕТЕ?**

Посчитайте необходимое количество светильников для вашего помещения на сайте TL-SHOP.ru

* — уточняйте цены на светильники с диммируемыми драйверами у менеджера



ТЕХНОЛОГИИ СВЕТА

Включите свет с нами

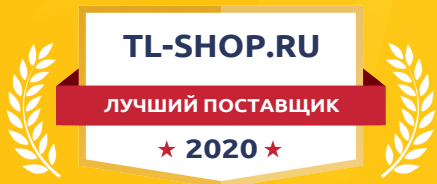

ВЗРЫВОЗАЩИЩЕННЫЕ СВЕТИЛЬНИКИ

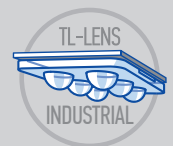



- **Светодиоды:** Osram DURIS S5 GW PSLT33.PM, ресурс до 100 000 часов; Osram OSOLON Square, ресурс до 300 000 часов.
- **Рассеиватели:** Противоударный поликарбонат и уникальная вторичная оптика собственного производства TL-lens Industrial Square.
- **Кривая силы света (угол раскрытия светового потока):** D - 120°, W - 145x60°, Г - 60°, K15 - 15°, K20 - 20°, K40 - 40°.

- **Защита светильника:** IP 67.
- **Корпус:** Анодированный алюминий.
- **Системы защиты драйвера:** Грозозащита, стойкость к микросекундным импульсам большой энергии: 4 кВ (L-N), 6 кВ (L-PE, N-PE), термозащита, защита от перенапряжения, от короткого замыкания, от холостого хода, от превышения выходного напряжения.
- **Маркировка взрывозащиты:** 2Ex nC IIC T6 X, Ex tb IIIC T85 °C Db X.

- **Базовая гарантия:** 60 месяцев.
- **Расширенная гарантия:** 5% к стоимости за каждый дополнительный год.
- **Способ крепления:** Поворотная скоба (угол наклона 35°-140°).

Серия «TL-PROM Ex»



Артикул	Мощность, W	Световой поток, Лм	Световая эффективность, Лм/Вт	Габариты, ДхШхВ, мм	Масса, кг
TL-PROM 1 PR Plus 5K (Д) Ex	53,3	8 102	152,0	223x150x120	2,5
TL-PROM 1 PR Plus 5K W Ex	53,3	8 205	153,9	223x150x120	2,5
TL-PROM 1 PR Plus 5K (Г) Ex	42,4	5 744	135,5	223x150x120	2,5
TL-PROM 1 PR Plus 5K (K15) Ex	42,5	5 582	131,3	223x150x120	2,5
TL-PROM 1 PR Plus 5K (K20) Ex	42,1	5 422	128,8	223x150x120	2,5
TL-PROM 1 PR Plus 5K (K40) Ex	42,8	5 704	133,3	223x150x120	2,5



TL-PROM 2 PR Plus 5K (Д) Ex	106,1	16 127	152,0	423x150x120	4,5
TL-PROM 2 PR Plus 5K W Ex	106,2	16 349	153,9	423x150x120	4,5
TL-PROM 2 PR Plus 5K (Г) Ex	84,8	11 489	135,5	423x150x120	4,5
TL-PROM 2 PR Plus 5K (K15) Ex	84,9	11 164	131,5	423x150x120	4,5
TL-PROM 2 PR Plus 5K (K20) Ex	84,1	10 843	128,9	423x150x120	4,5
TL-PROM 2 PR Plus 5K (K40) Ex	85,6	11 408	133,3	423x150x120	4,5

- **Светодиоды:** Osram DURIS S5 GW PSLT33.PM, ресурс до 100 000 часов.
- **Рассеиватели:** Противоударный поликарбонат.
- **Кривая силы света (угол раскрытия светового потока):** D - 120°.
- **Защита светильника:** IP 67.
- **Корпус:** Анодированный алюминий.

- **Системы защиты драйвера:** Грозозащита, стойкость к микросекундным импульсам большой энергии: 4 кВ (L-N), 6 кВ (L-PE, N-PE), термозащита, защита от перенапряжения, от короткого замыкания, от холостого хода, от превышения выходного напряжения.

- **Маркировка взрывозащиты:** 2Ex nC IIC T6 X, Ex tb IIIC T85 °C Db X.
- **Базовая гарантия:** 60 месяцев.
- **Расширенная гарантия:** 5% к стоимости за каждый дополнительный год.
- **Способ крепления:** Встраиваемый.

Серия «TL-PROM AZS Ex»

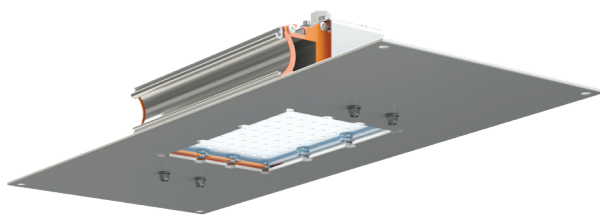

Артикул	Мощность, W	Световой поток, Лм	Световая эффективность, Лм/Вт	Габариты, ДхШхВ, мм	Масса, кг
TL-PROM 1 PR Plus 5K (Д) Ex	53,3	8 102	152,0	564x220x75,5	4,1
TL-PROM 2 PR Plus 5K (Д) Ex	106,1	16 127	152,0	564x340x75,5	5,3

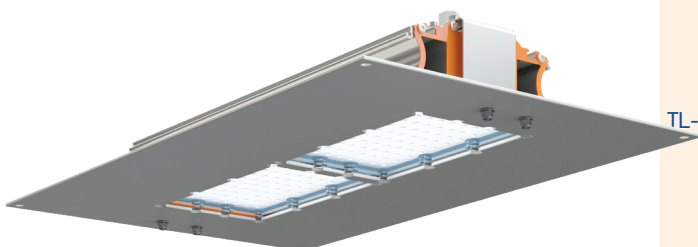



ТЕХНОЛОГИИ СВЕТА

Включите свет с нами

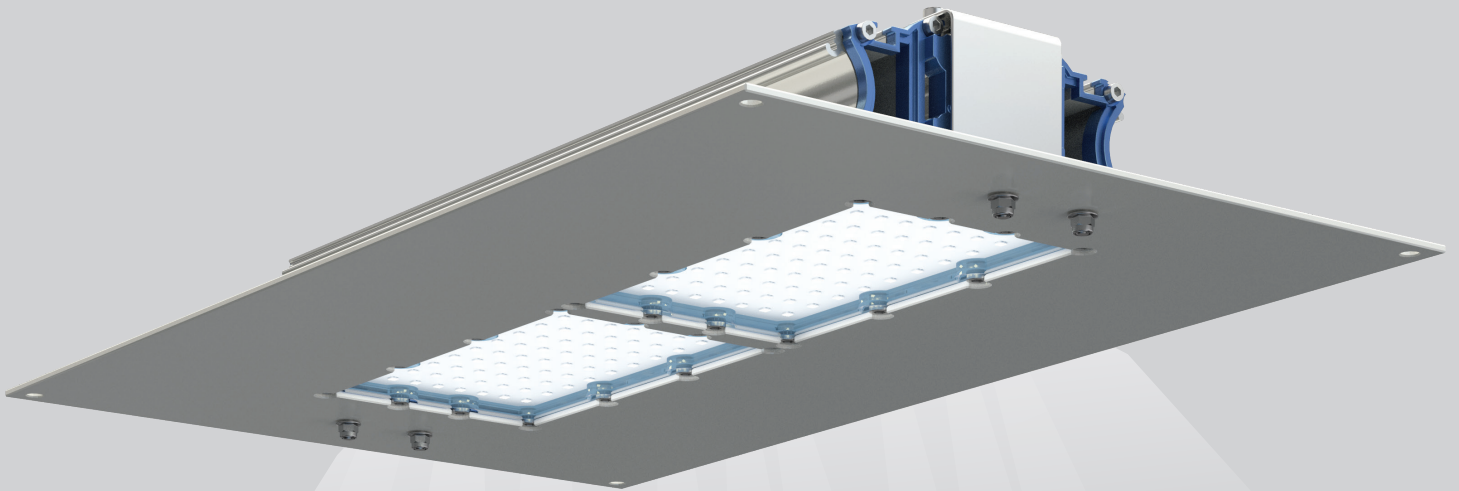

АЗС СВЕТИЛЬНИКИ





- **Светодиоды:** Osram DURIS S5 GW PSLT33.PM, ресурс до 100 000 часов.
- **Рассеиватели:** Противоударный поликарбонат.
- **Кривая силы света (угол раскрытия светового потока):** D - 120°.
- **Защита светильника:** IP 67.

- **Корпус:** Анодированный алюминий.
- **Системы защиты драйвера:** Стойкость к микросекундным импульсам большой энергии: 4 кВ (L-N), 6 кВ (L-PE, N-PE) (кроме TL-PROM 45-55 Вт), защита от перенапряжения, термозащита, защита от короткого замыкания, защита от холостого хода, защита от превышения выходного напряжения.

- **Базовая гарантия:** 60 месяцев.
- **Расширенная гарантия:** 5% к стоимости за каждый дополнительный год.
- **Способ крепления:** Встраиваемый.

Серия «TL-PROM AZS»

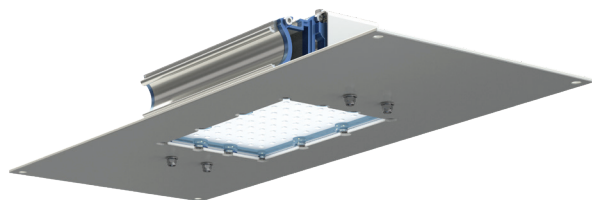

Артикул	Мощность, W	Световой поток, Лм	Световая эффективность, Лм/Вт	Габариты, ДхШхВ, мм	Масса, кг
TL-PROM 45 AZS Plus 4K D	43,4	6 416	147,8	564x220x75,5	3,68
TL-PROM 45 AZS Plus 5K D	43,4	6 416	147,8	564x220x75,5	3,68
TL-PROM 55 AZS Plus 4K D	53,3	8 102	152,0	564x220x75,5	3,68
TL-PROM 55 AZS Plus 5K D	53,3	8 102	152,0	564x220x75,5	3,68

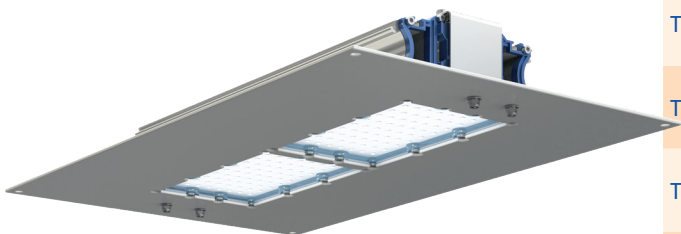

TL-PROM 65 AZS Plus 4K D	64	9 472	148,0	564x340x75,5	4,72
TL-PROM 65 AZS Plus 5K D	64	9 472	148,0	564x340x75,5	4,72
TL-PROM 90 AZS Plus 4K D	86,7	12 832	148,0	564x340x75,5	4,72
TL-PROM 90 AZS Plus 5K D	86,7	12 832	148,0	564x340x75,5	4,72

- **Светодиоды:** Osram DURIS S5 GW PSLT33.PM, ресурс до 100 000 часов.
- **Рассеиватели:** Противоударный поликарбонат.
- **Кривая силы света (угол раскрытия светового потока):** D - 120°.
- **Защита светильника:** IP 67.
- **Корпус:** Анодированный алюминий.

- **Маркировка взрывозащиты:** 2Ex nC IIC T6 X, Ex tb IIIC T85 °C Db X.
- **Системы защиты драйвера:** Стойкость к микросекундным импульсам большой энергии: 4 кВ (L-N), 6 кВ (L-PE, N-PE) (кроме TL-PROM 1), защита от перенапряжения, термозащита, защита от короткого замыкания, защита от холостого хода, защита от превышения выходного напряжения.

- **Базовая гарантия:** 60 месяцев.
- **Расширенная гарантия:** 5% к стоимости за каждый дополнительный год.
- **Способ крепления:** Встраиваемый.

Серия «TL-PROM AZS Ex»

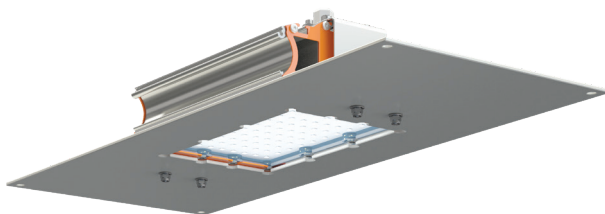

Артикул	Мощность, W	Световой поток, Лм	Световая эффективность, Лм/Вт	Габариты, ДхШхВ, мм	Масса, кг
TL-PROM 1 PR Plus 5K (Д) Ex	53,3	8 102	152,0	564x220x75,5	4,1

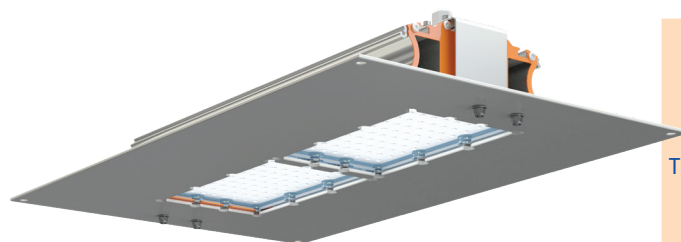

TL-PROM 2 PR Plus 5K (Д) Ex	106,1	16 127	152,0	564x340x75,5	5,3
-----------------------------	-------	--------	-------	--------------	-----



ТЕХНОЛОГИИ СВЕТА

Включите свет с нами



ТОРГОВЫЕ СВЕТИЛЬНИКИ





- **Светодиоды:** Osram DURIS GW JTLPS2.EM, ресурс до 100 000 часов.
- **Рассеиватели:** P - полистирол микропризма, O - полистирол опал.
- **Кривая силы света (угол раскрытия светового потока):** 120°.
- **Защита светильника:** IP 65.

- **Цветовая температура:** 4K - 4000 К, 5K - 5000 К.
- **Индекс цветопередачи, CRI:** 80.
- **Корпус:** Анодированный алюминий.
- **Системы защиты драйвера:** Защита от короткого замыкания, от холостого хода, от превышения выходного напряжения.

- **Способ крепления:** Универсальный (кронштейн/кольцо).
- **Базовая гарантия:** 60 месяцев.
- **Расширенная гарантия:** 5% к стоимости за каждый дополнительный год.

Серия «TL-PROM TRADE»



Артикул	Мощность, W	Световой поток, Лм	Световая эффективность, Лм/Вт	Габариты, ДхШхВ, мм	Масса, кг	
TL-PROM TRADE 37 O L1150 IP65 4K	УТ000007428	37	3 694	99,8	1150x63x112	1,8
TL-PROM TRADE 37 O L1150 IP65 5K	УТ000007426	37	3 694	99,8	1150x63x112	1,8
TL-PROM TRADE 37 P L1150 IP65 4K	УТ000007425	37	4 486	121,2	1150x63x112	1,8
TL-PROM TRADE 37 P L1150 IP65 5K	УТ000007427	37	4 486	121,2	1150x63x112	1,8



TL-PROM TRADE 45 P L1150 IP65 4K	УТ000007431	45	5 456	121,2	1150x63x112	1,8
TL-PROM TRADE 45 P L1150 IP65 5K	УТ000007432	45	5 456	121,2	1150x63x112	1,8
TL-PROM TRADE 45 O L1150 IP65 4K	УТ000007429	45	4 493	99,8	1150x63x112	1,8
TL-PROM TRADE 45 O L1150 IP65 5K	УТ000007430	45	4 493	99,8	1150x63x112	1,8



TL-PROM TRADE 45 P L1517 IP65 4K	УТ000007435	45,4	5 505	121,3	1517x63x112	2,2
TL-PROM TRADE 45 P L1517 IP65 5K	УТ000007436	45,4	5 505	121,3	1517x63x112	2,2
TL-PROM TRADE 45 O L1517 IP65 4K	УТ000007433	45,4	4 533	99,8	1517x63x112	2,2
TL-PROM TRADE 45 O L1517 IP65 5K	УТ000007434	45,4	4 533	99,8	1517x63x112	2,2



ТЕХНОЛОГИИ СВЕТА

Включите свет с нами



ОФИСНЫЕ СВЕТИЛЬНИКИ





- **Светодиоды:** Osram DURIS S5EM, Osram DURIS S5 GW PSLR32.CM, ресурс до 100 000 часов.
- **Рассеиватели:** Полистирол микропризма, полистирол опал.
- **Кривая силы света (угол раскрытия светового потока):** 120°.
- **Индекс цветопередачи, CRI:** TL-ЭКО - 83,6; TL-ЭКО School - 95,7.

- **Защита светильника:** IP 20.
- **Корпус:** Металл / пластик.
- **Системы защиты драйвера:** Защита от короткого замыкания, от холостого хода, от превышения выходного напряжения.
- **Габариты светильника, ДхШхВ:** 595x595x40 мм.
- **Масса светильника:** 2,7 кг.

- **Способ крепления:** Встраиваемый, накладной.
- **Базовая гарантия:** 60 месяцев.
- **Расширенная гарантия:** 5% к стоимости за каждый дополнительный год.

Серия «TL-ЭКО»

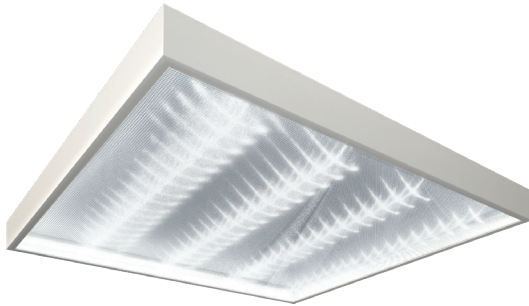

TL-ЭКО PR P



TL-ЭКО PR O

	Артикул	Мощность, W	Световой поток, Лм	Световая эффективность Лм/Вт	Рассеиватель	Цветовая температура, К	
	TL-ЭКО 30 PR P/P (S5E) 4K	УТ000006518	29,4	2 764	94,0	призма	4000
	TL-ЭКО 30 PR P/P (S5E) 5K	УТ000003610	29,4	2 764	94,0	призма	5000
	TL-ЭКО 30 PR P/O (S5E) 4K	УТ000006519	29,4	2 190	74,5	опал	4000
	TL-ЭКО 30 PR P/O (S5E) 5K	УТ000003611	29,4	2 190	74,5	опал	5000
	TL-ЭКО 35 PR P/P (S5E) 4K	УТ000006520	39,2	3 685	94,0	призма	4000
	TL-ЭКО 35 PR P/P (S5E) 5K	УТ000003612	39,2	3 685	94,0	призма	5000
	TL-ЭКО 35 PR P/O (S5E) 4K	УТ000006521	39,7	2 958	74,5	опал	4000
	TL-ЭКО 35 PR P/O (S5E) 5K	УТ000003613	39,7	2 958	74,5	опал	5000
	TL-ЭКО 48 PR P/P (S5E) 4K	УТ000006522	49,0	4 606	94,0	призма	4000
	TL-ЭКО 48 PR P/P (S5E) 5K	УТ000003614	49,0	4 606	94,0	призма	5000
	TL-ЭКО 48 PR P/O (S5E) 4K	УТ000006523	49,0	3 651	74,5	опал	4000
	TL-ЭКО 48 PR P/O (S5E) 5K	УТ000003615	49,0	3 651	74,5	опал	5000



ЗАТРУДНЯЕТСЯ В РАСЧЕТЕ?

Посчитайте необходимое количество светильников для вашего помещения на сайте TL-SHOP.RU

Серия «TL-ЭКО School»



TL-ЭКО PR School P



TL-ЭКО PR School O

	TL-ЭКО 30 PR School P 4K	УТ000003618	32,3	3 019	93,5	призма	4000
	TL-ЭКО 30 PR School O 4K	УТ000003621	32,3	2 363	73,2	опал	4000
	TL-ЭКО 40 PR School P 4K	УТ000003619	40,7	3 772	92,7	призма	4000
	TL-ЭКО 40 PR School O 4K	УТ000003622	40,7	2 975	73,1	опал	4000
	TL-ЭКО 48 PR School P 4K	УТ000003620	48,5	4 530	93,4	призма	4000
	TL-ЭКО 48 PR School O 4K	УТ000003623	48,5	3 545	73,1	опал	4000



ТЕХНОЛОГИИ СВЕТА

Включите свет с нами

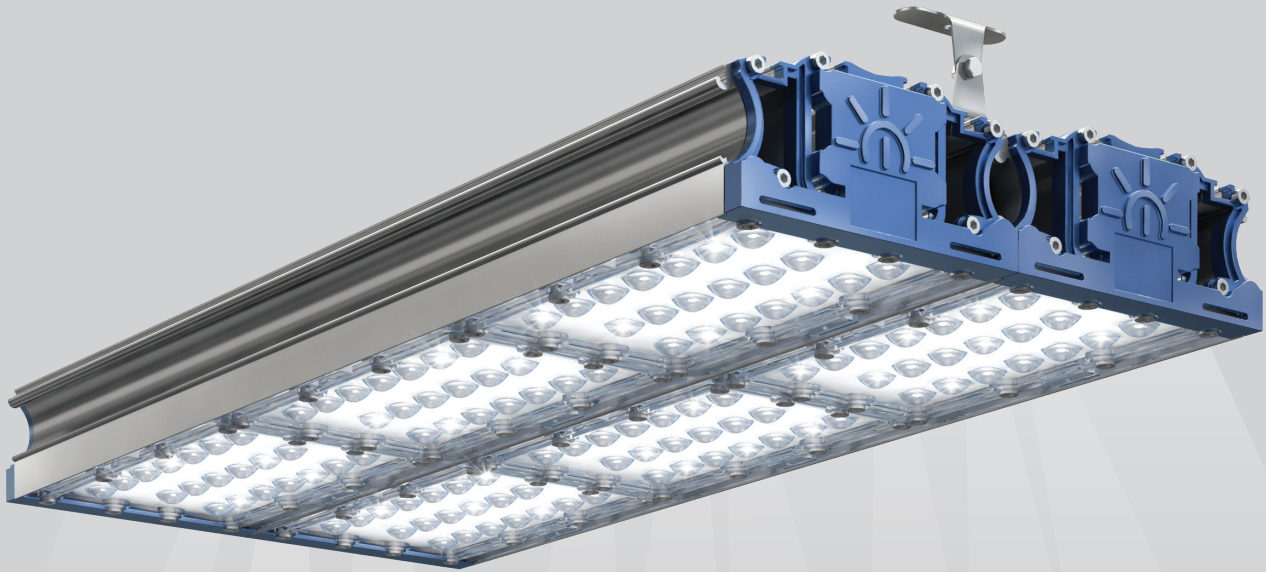

НИЗКОВОЛЬТНЫЕ СВЕТИЛЬНИКИ





- **Светодиоды:** Osram DURIS S5PM, ресурс до 100 000 часов.
- **Рассеиватель:** Противоударный поликарбонат.
- **Кривая силы света (угол раскрытия светового потока):** D - 120°.

- **Защита светильника:** IP 67.
- **Корпус:** Анодированный алюминий.
- **Способ крепления:** Универсальный (кронштейн/кольцо).

- **Постоянное напряжение:** 24 В.
- **Базовая гарантия:** 60 месяцев.
- **Расширенная гарантия:** 5% к стоимости за каждый дополнительный год.

Серия «TL-PROM Plus LV»

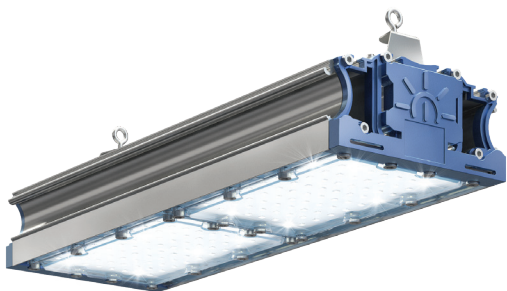

Артикул	Мощность, W	Световой поток, Лм	Световая эффективность, Лм/Вт	Габариты, ДхШхВ, мм	Масса, кг
TL-PROM 50 PR Plus LV 5K D	42,5	4 266	100	223x150x120	1,42
TL-PROM 100 PR Plus LV 5K D	85	8 531	100	423x150x120	2,61
TL-PROM 150 PR Plus LV 5K D	127,5	12 797	100	623x150x120	3,52
TL-PROM 200 PR Plus LV 5K D	170	17 062	100	823x150x120	4,56
TL-PROM 300 PR Plus LV 5K D	255	25 593	100	623x295x120	7,12
TL-PROM 400 PR Plus LV 5K D	340	34 124	100	823x295x120	9,7

- **Светодиоды:** Osram DURIS S5PM, ресурс до 100 000 часов.
- **Рассеиватель:** Противоударный поликарбонат.
- **Кривая силы света (угол раскрытия светового потока):** D - 120°.

- **Защита светильника:** IP 67.
- **Корпус:** Анодированный алюминий.
- **Способ крепления:** Поворотная скоба (угол наклона 35-140°).

- **Постоянное напряжение:** 24 В.
- **Базовая гарантия:** 60 месяцев.
- **Расширенная гарантия:** 5% к стоимости за каждый дополнительный год.

Серия «TL-PROM Plus FL LV»

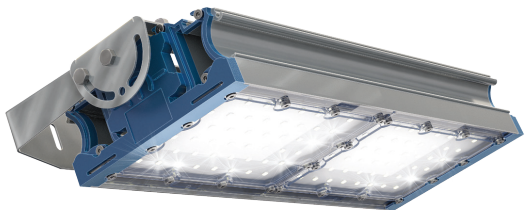

Артикул	Мощность, W	Световой поток, Лм	Световая эффективность, Лм/Вт	Габариты, ДхШхВ, мм	Масса, кг
TL-PROM 50 PR Plus FL LV 5K D	42,5	4 266	100	223x150x155	1,75
TL-PROM 100 PR Plus FL LV 5K D	85	8 531	100	423x150x155	2,84
TL-PROM 150 PR Plus FL LV 5K D	127,5	12 797	100	623x150x155	3,81
TL-PROM 200 PR Plus FL LV 5K D	170	17 062	100	823x150x155	4,82
TL-PROM 300 PR Plus FL LV 5K D	255	25 593	100	623x295x155	7,66
TL-PROM 400 PR Plus FL LV 5K D	340	34 124	100	823x295x155	10,32

- **Светодиоды:** Osram DURIS S5PM, ресурс до 100 000 часов.
- **Рассеиватель:** Противоударный поликарбонат.
- **Кривая силы света (угол раскрытия светового потока):** D - 120°.

- **Защита светильника:** IP 67.
- **Корпус:** Анодированный алюминий.
- **Способ крепления:** Консоль (диаметр 52 мм), кронштейн КРК-2.

- **Постоянное напряжение:** 24 В.
- **Базовая гарантия:** 60 месяцев.
- **Расширенная гарантия:** 5% к стоимости за каждый дополнительный год.

Серия «TL-STREET Plus LV»



Артикул	Мощность, W	Световой поток, Лм	Световая эффективность, Лм/Вт	Габариты, ДхШхВ, мм	Масса, кг
TL-STREET 55 PR Plus LV 5K D	42,5	4 266	100	322x173x93	2
TL-STREET 110 PR Plus LV 5K D	85	8 531	100	422x173x93	2,87
TL-STREET 165 PR Plus LV 5K D	127,5	12 797	100	622x173x93	4,06
TL-STREET 220 PR Plus LV 5K D	170	17 062	100	822x173x93	5,44



ТЕХНОЛОГИИ СВЕТА

Включите свет с нами

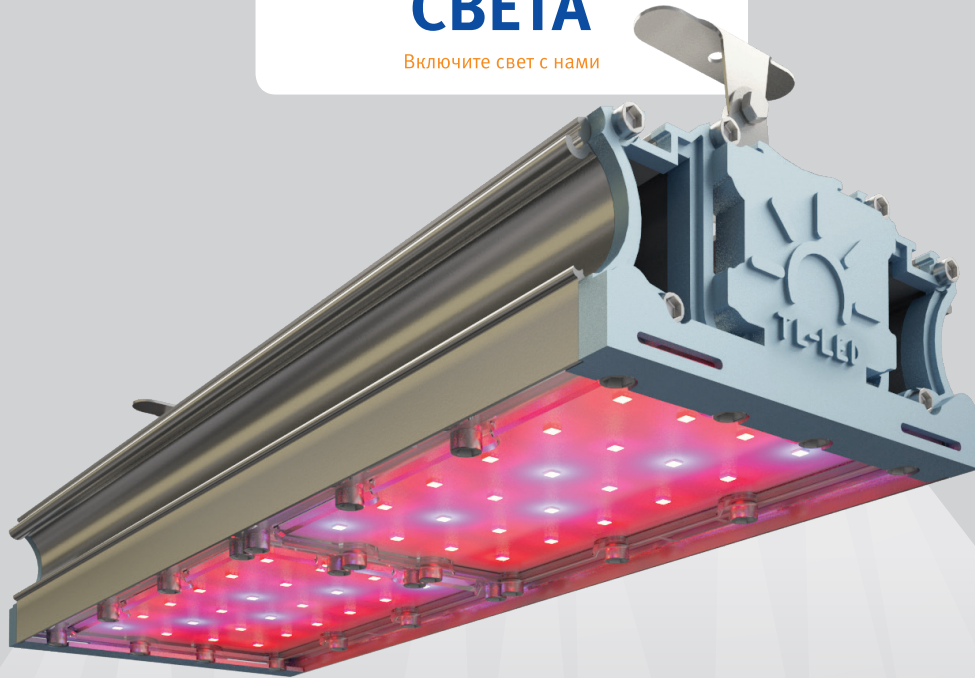

ФИТО СВЕТИЛЬНИКИ





- **Светодиоды:** Osram OSOLON® SSL, ресурс до 300 000 часов.
- **Рассеиватели:** Противоударный поликарбонат.
- **Защита светильника:** IP 67.
- **Корпус:** Анодированный алюминий.

- **Системы защиты драйвера:** Грозозащита, стойкость к микросекундным импульсам большой энергии: 4 кВ (L-N), 6 кВ (L-PE, N-PE) (кроме 45 UN, 50 VR, 53 RS), защита от 380В, термозащита, защита от короткого замыкания, защита от холостого хода, защита от превышения выходного напряжения.

- **Способ крепления:** Универсальное (кронштейн/кольцо).
- **Базовая гарантия:** От 60 месяцев.
- **Расширенная гарантия:** 5% к стоимости за каждый дополнительный год.

Серия «TL-PROM FITO»

	Артикул	Мощность, W	Фотосинтетический фотонный поток PAR, мкмоль/с	Пропорции спектра светильника, %	Назначение	Габариты светильника, ДхШхВ, мм	Масса, кг
	TL-PROM FITO 45 UN	46	71,2	730нм-13%, 660нм-58%, 450нм-29%	овощи, ягоды, цветы	223x150 x120	1,72
	TL-PROM FITO 90 UN	92	142,4			423x150 x120	3,24
	TL-PROM FITO 135 UN	138	213,6			623x150 x120	4,46
	TL-PROM FITO 180 UN	184	284,8			823x150 x120	5,66
	TL-PROM FITO 50 VR	48,2	71,7	730нм-13%, 660нм-37%, 450нм-50%	листовые овощи и зелень на стадии вегетативного роста	223x150 x120	1,72
	TL-PROM FITO 100 VR	96,4	143,4			423x150 x120	3,24
	TL-PROM FITO 150 VR	144,6	215,1			623x150 x120	4,46
	TL-PROM FITO 200 VR	192,8	215,1			823x150 x120	5,66
	TL-PROM FITO 53 RS	51,1	69	730нм-13%, 660нм-17%, 450нм-70%	рассада, саженцы до вегетативного роста	223x150 x120	1,72
	TL-PROM FITO 106 RS	102,2	138			423x150 x120	3,24
	TL-PROM FITO 159 RS	153,3	207			623x150 x120	4,46
	TL-PROM FITO 212 RS	204,4	204,4			823x150 x120	5,66



ТЕХНОЛОГИИ СВЕТА

Включите свет с нами

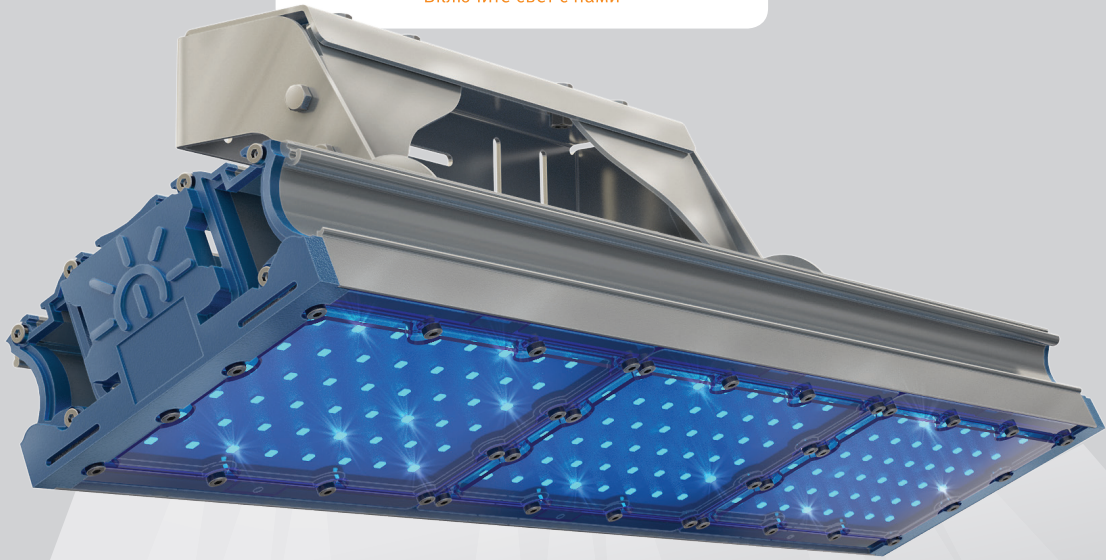

АРХИТЕКТУРНО-ПАРКОВЫЕ СВЕТИЛЬНИКИ

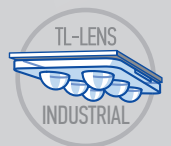



- **Светодиоды:** Osram DURIS S5 GW PSLT33.PM, ресурс до 100 000 часов; Osram OSLOM Square, ресурс до 300 000 часов.
- **Рассеиватели:** Противоударный поликарбонат и уникальная вторичная оптика собственного производства TL-lens Industrial Square.
- **Кривая силы света (угол раскрытия светового потока):** D - 120°, Г - 60°, K15 - 15°, K20 - 20°, K40 - 40°.

- **Цвет:** Red - красный; Blue - синий; Green - зелёный; Amber - янтарный.
- **Системы защиты драйвера:** грозозащита, стойкость к микросекундным импульсам большой энергии: 4 кВ (L-N), 6 кВ (L-PE, N-PE), защита от 380В, термозащита, защита от короткого замыкания, защита от холостого хода, защита от превышения выходного напряжения.

- **Защита светильника:** IP 67.
- **Корпус:** Анодированный алюминий.
- **Базовая гарантия:** от 60 месяцев.
- **Расширенная гарантия:** 5% к стоимости за каждый дополнительный год.
- **Способ крепления:** Поворотная скоба (угол наклона 35°-140°).

Серия «TL-PROM Plus FL»



Артикул	Мощность, W	Световой поток, Лм	Световая эффективность, Лм/Вт	Габариты, ДхШхВ, мм	Масса, кг
TL-PROM 50 PR Plus FL (Д) Red	42	1018	24,2	223x150x120	1,72
TL-PROM 50 PR Plus FL (Г) Red	26,5	623	23,5	223x150x120	1,72
TL-PROM 50 PR Plus FL (K15) Red	26,5	609	23,0	223x150x120	1,72
TL-PROM 50 PR Plus FL (K20) Red	26,5	609	23,0	223x150x120	1,72
TL-PROM 50 PR Plus FL (K40) Red	26,5	609	23,0	223x150x120	1,72



TL-PROM 100 PR Plus FL (Д) Red	84	2036	24,2	423x150x185	3,44
TL-PROM 100 PR Plus FL (Г) Red	53	1246	23,5	423x150x185	3,44
TL-PROM 100 PR Plus FL (K15) Red	53	1219	23,0	423x150x185	3,44
TL-PROM 100 PR Plus FL (K20) Red	53	1219	23,0	423x150x185	3,44
TL-PROM 100 PR Plus FL (K40) Red	53	1219	23,0	423x150x185	3,44

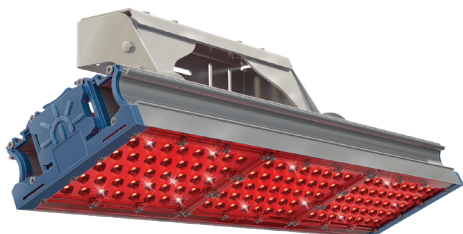

TL-PROM 150 PR Plus FL (Д) Red	126	3054	24,2	623x150x185	5,22
TL-PROM 150 PR Plus FL (Г) Red	79,5	1868	23,5	623x150x185	5,22
TL-PROM 150 PR Plus FL (K15) Red	79,5	1829	23,0	623x150x185	5,22
TL-PROM 150 PR Plus FL (K20) Red	79,5	1829	23,0	623x150x185	5,22
TL-PROM 150 PR Plus FL (K40) Red	79,5	1829	23,0	623x150x185	5,22



TL-PROM 200 PR Plus FL (Д) Red	168	4072	24,2	823x150x185	6,46
TL-PROM 200 PR Plus FL (Г) Red	106	2491	23,5	823x150x185	6,46
TL-PROM 200 PR Plus FL (K15) Red	106	2438	23,0	823x150x185	6,46
TL-PROM 200 PR Plus FL (K20) Red	106	2438	23,0	823x150x185	6,46
TL-PROM 200 PR Plus FL (K40) Red	106	2438	23,0	823x150x185	6,46



TL-PROM 50 PR Plus FL (Д) Blue	48	6545	136,4	223x150x120	1,72
TL-PROM 50 PR Plus FL (Г) Blue	36,5	4928	135,0	223x150x120	1,72
TL-PROM 50 PR Plus FL (K15) Blue	36,5	4855	133,0	223x150x120	1,72
TL-PROM 50 PR Plus FL (K20) Blue	36,5	4855	133,0	223x150x120	1,72
TL-PROM 50 PR Plus FL (K40) Blue	36,5	4855	133,0	223x150x120	1,72



- **Светодиоды:** Osram DURIS S5 GW PSLT33.PM, ресурс до 100 000 часов; Osram OSLOON Square, ресурс до 300 000 часов.
- **Рассеиватели:** Прочный ударный поликарбонат и уникальная вторичная оптика собственного производства TL-lens Industrial Square.
- **Кривая силы света (угол раскрытия светового потока):** D - 120°, Г - 60°, K15 - 15°, K20 - 20°, K40 - 40°.

- **Цвет:** Red - красный; Blue - синий; Green - зелёный; Amber - янтарный.
- **Системы защиты драйвера:** грозозащита, стойкость к микросекундным импульсам большой энергии: 4 кВ (L-N), 6 кВ (L-PE, N-PE), защита от 380В, термозащита, защита от короткого замыкания, защита от холостого хода, защита от превышения выходного напряжения.

- **Защита светильника:** IP 67.
- **Корпус:** Анодированный алюминий.
- **Базовая гарантия:** от 60 месяцев.
- **Расширенная гарантия:** 5% к стоимости за каждый дополнительный год.
- **Способ крепления:** Поворотная скоба (угол наклона 35°-140°).

Серия «TL-PROM Plus FL»

Артикул	Мощность, W	Световой поток, Лм	Световая эффективность, Лм/Вт	Габариты, ДхШхВ, мм	Масса, кг
---------	-------------	--------------------	-------------------------------	---------------------	-----------

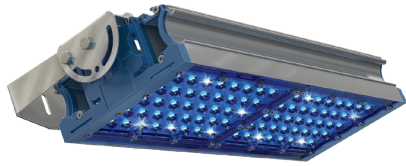

TL-PROM 100 PR Plus FL (D) Blue	УТ000003342	96	13090	136,4	423x150x185	3,44
TL-PROM 100 PR Plus FL (Г) Blue	УТ000003344	73	9855	135,0	423x150x185	3,44
TL-PROM 100 PR Plus FL (K15) Blue	УТ000004576	73	9709	133,0	423x150x185	3,44
TL-PROM 100 PR Plus FL (K20) Blue	УТ000004575	73	9709	133,0	423x150x185	3,44
TL-PROM 100 PR Plus FL (K40) Blue	УТ000004574	73	9709	133,0	423x150x185	3,44

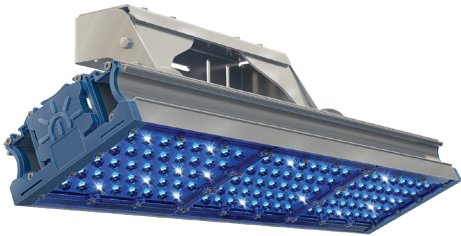

TL-PROM 150 PR Plus FL (D) Blue	УТ000003345	144	19635	136,4	623x150x185	5,22
TL-PROM 150 PR Plus FL (Г) Blue	УТ000003347	109,5	14783	135,0	623x150x185	5,22
TL-PROM 150 PR Plus FL (K15) Blue	УТ000004582	109,5	14564	133,0	623x150x185	5,22
TL-PROM 150 PR Plus FL (K20) Blue	УТ000004581	109,5	14564	133,0	623x150x185	5,22
TL-PROM 150 PR Plus FL (K40) Blue	УТ000003346	109,5	14564	133,0	623x150x185	5,22



TL-PROM 200 PR Plus FL (D) Blue	УТ000003348	192	26180	136,4	823x150x185	6,46
TL-PROM 200 PR Plus FL (Г) Blue	УТ000003350	146	19710	135,0	823x150x185	6,46
TL-PROM 200 PR Plus FL (K15) Blue	УТ000004588	146	19418	133,0	823x150x185	6,46
TL-PROM 200 PR Plus FL (K20) Blue	УТ000004587	146	19418	133,0	823x150x185	6,46
TL-PROM 200 PR Plus FL (K40) Blue	УТ000003349	146	19418	133,0	823x150x185	6,46

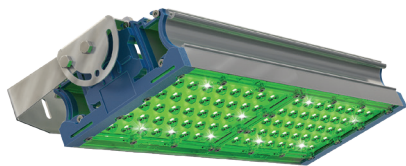

TL-PROM 50 PR Plus FL (D) Green	УТ000003314	48	7091	147,7	223x150x120	1,72
TL-PROM 100 PR Plus FL (D) Green	УТ000003359	96	14182	147,7	423x150x185	3,44
TL-PROM 150 PR Plus FL (D) Green	УТ000003362	144	21273	147,7	623x150x185	5,22
TL-PROM 200 PR Plus FL (D) Green	УТ000003365	192	28364	147,7	823x150x185	6,46

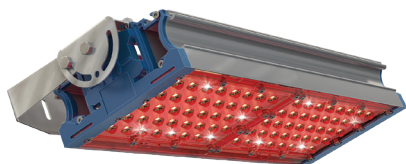

TL-PROM 50 PR Plus FL (D) Amber	УТ000003315	48	1891	39,4	223x150x120	1,72
TL-PROM 100 PR Plus FL (D) Amber	УТ000003320	96	3782	39,4	423x150x185	3,44
TL-PROM 150 PR Plus FL (D) Amber	УТ000003323	144	5673	39,4	623x150x185	5,22
TL-PROM 200 PR Plus FL (D) Amber	УТ000003326	192	7564	39,4	823x150x185	6,46



ТЕХНОЛОГИИ СВЕТА

Включите свет с нами



АВАРИЙНЫЕ СВЕТИЛЬНИКИ





- **Светодиоды:** Osram DURIS S5EM, ресурс до 100 000 часов.
- **Защита светильника:** IP 20.
- **Материал корпуса:** Металл / пластик.
- **Кривая силы света (угол раскрытия светового потока):** 120°.
- **Цветовая температура:** 5К - 5000 К.

- **Индекс цветопередачи, CRI:** 82.
- **Рассеиватели:** Полистирол микропризма, полистирол опал.
- **Способ крепления:** Встраиваемый, накладной.
- **Системы защиты драйвера:** Защита от короткого замыкания, от холостого хода, от превышения выходного напряжения.

- **Габариты светильника, ДхШхВ:** 595x595x40 мм.
- **Масса светильника:** с БАП 2,4 - 3,19 кг; с БАП 30 - 3,42 кг.
- **Базовая гарантия:** 60 месяцев.
- **Расширенная гарантия:** 5% к стоимости за каждый дополнительный год.

Серия «TL-ЭКО БАП»



	Артикул	Мощность, W	Световой поток, Лм	Световая эффективность, Лм/Вт	Мощность БАП, W	Световой поток аварийного режима, Лм	Время работы от батареи, ч
TL-ЭКО 30 PR P (S5E) 5К БАП 2,4	УТ000003631	29,4	2 764	94,0	2,4	271	3
TL-ЭКО 30 PR O (S5E) 5К БАП 2,4	УТ000003638	29,4	2 190	74,5	2,4	215	3
TL-ЭКО 30 PR P (S5E) 5К БАП 30	УТ000005400	25	1 842	73,7	25	1 842	1
TL-ЭКО 30 PR O (S5E) 5К БАП 30	УТ000005399	25	1 460	58,4	25	1 460	1
TL-ЭКО 35 PR P (S5E) 5К БАП 2,4	УТ000003633	39,2	3 685	94,0	2,4	271	3
TL-ЭКО 35 PR O (S5E) 5К БАП 2,4	УТ000003640	39,7	2 958	74,5	2,4	215	3
TL-ЭКО 48 PR P (S5E) 5К БАП 2,4	УТ000003635	49	4 606	94,0	2,4	271	3
TL-ЭКО 48 PR O (S5E) 5К БАП 2,4	УТ000003642	49	3 651	74,5	2,4	271	3

- **Светодиоды:** Osram DURIS S5EM, ресурс до 100 000 часов.
- **Рассеиватели:** Противоударный поликарбонат, под заказ - полистирол микропризма и опал.
- **Кривая силы света (угол раскрытия светового потока):** Д - 120°.

- **Защита светильника:** IP 67.
- **Корпус:** Анодированный алюминий.
- **Системы защиты драйвера:** Защита от короткого замыкания, от холостого хода, превышения выходного напряжения, от перегрузки.

- **Способ крепления:** Универсальный (кронштейн/кольцо).
- **Базовая гарантия:** 60 месяцев.
- **Расширенная гарантия:** 5% к стоимости за каждый дополнительный год.

Серия «TL-PROM БАП»



	Артикул	Мощность, W	Световой поток, Лм	Световая эффективность, Лм/Вт	Мощность БАП, W	Световой поток аварийного режима, Лм	Время работы от батареи, ч
TL-PROM-30-5К (Д) БАП 30	УТ000005403	28,8	3 628	126	28,8	3 628	1
TL-PROM-50-5К (Д) БАП 2,4	УТ000005401	47,2	5 946	126	2,4	364	3
TL-PROM-60-5К (Д) БАП 60	УТ000005404	57,5	7 244	126	57,5	3 628	1
TL-PROM-100-5К (Д) БАП 4,8	УТ000005402	94,4	11 892	126	4,8	728	3

- **Светодиоды:** Osram DURIS S5EM, ресурс до 100 000 часов.
- **Рассеиватели:** Стиролакрилонитрил (SAN).
- **Кривая силы света (угол раскрытия светового потока):** 120°.
- **Защита светильника:** IP 65.
- **Корпус:** ABS пластик.

- **Системы защиты драйвера:** Защита от 380В, защита от короткого замыкания, защита от холостого хода, защита от превышения выходного напряжения.
- **Способ крепления:** Монтажные снобы.
- **Габариты светильника, ДхШхВ:** 1270x152x100 мм.

- **Масса светильника:** 2,65 кг.
- **Базовая гарантия:** От 60 месяцев.
- **Расширенная гарантия:** 5% к стоимости за каждый дополнительный год.

Серия «TL-ЭКО БАП»



	Артикул	Мощность, W	Световой поток, Лм	Световая эффективность, Лм/Вт	Мощность БАП, W	Световой поток аварийного режима, Лм	Время работы от батареи, ч
TL-ЭКО 236/30 PR IP65 (S5E) 5К БАП 2,4	УТ000003630	29,4	2 936	99,9	2,4	288	3
TL-ЭКО 236/30 PR IP65 (S5E) 5К БАП 30	УТ000005769	28,8	2 533	88,0	28,8	2 533	1
TL-ЭКО 236/35 PR IP65 (S5E) 5К БАП 2,4	УТ000003645	39,2	3 914	99,8	2,4	288	3

Для заметок

A series of horizontal dotted lines for writing notes, arranged in a regular grid pattern across the page.

Для заметок

A series of horizontal dotted lines for writing notes, arranged in a regular grid pattern across the page.



**ТЕХНОЛОГИИ
СВЕТА**

www.tl-shop.ru

 8 (800) 707-01-69



КОНТУР